

PROIECTANT GENERAL

SCRATCH SOLUTIONS S.R.L.

CUI: 41298290
Licență IGR Nr. 571/217/2021



PROIECTANT SPECIALIZATE
ARHITECTURA

wazki

BUREAU DE PROIECTARE
PROIECTANT SPECIALIZAT
PROMOȚIE IMOBILIARĂ
Huedin, Cluj
Tel: 0362 237173
www.wazki.ro



Beneficiar :

COMUNA SANCRAIU

Amplasament:

SAT SANCRAIU, COMUNA SANCRAIU judet CLUJ

Denumire
proiect:

REALIZARE INFRASTRUCTURA TIC IN ZONA PISTEI DE
BICICLETE DIN LOCALITATEA SANCRAIU, IN CADRUL
PROIECTULUI "ASIGURAREA DE SISTEME TIC PENTRU
COMUNA SAN

FAZA

D.T.A.C.

+ P.T.

7408
Andreea
POSTARU



pista de biciclete - studiata

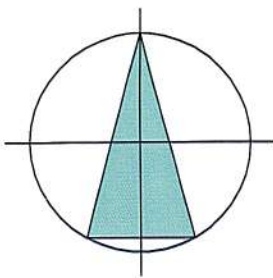

Parcela(1:500)

Nr. Pct.	Coordonate pct.de contur		Lungimi laturi D(i,j+1)
	X [m]	Y [m]	
189	592959.950	347163.060	2129.285
493	594435.321	348698.356	1334.528
494	595679.900	348216.705	39.211
98	595673.747	348177.980	39.891
99	595667.057	348138.654	39.904
100	595662.160	348099.052	40.011
101	595657.531	348059.310	39.955
102	595652.943	348019.619	40.033
103	595648.967	347979.784	39.976
104	595643.740	347940.151	80.445
105	595633.546	347860.355	39.954
106	595627.192	347820.909	40.059
107	595616.005	347782.444	40.086
108	595598.954	347746.165	40.004
109	595578.205	347711.963	40.101
110	595552.957	347680.808	40.000
111	595523.567	347653.674	40.047
112	595491.038	347630.315	40.005
113	595456.502	347610.125	39.946
114	595421.921	347590.130	40.039
115	595387.265	347570.077	40.009
116	595352.579	347550.137	39.985
495	595318.833	347528.690	39.850
496	595286.609	347505.246	39.907
497	595257.756	347477.676	39.811
498	595232.182	347447.165	39.991
499	595210.225	347413.741	49.326
500	595185.804	347370.885	30.036
117	595171.536	347344.454	39.926
118	595159.213	347306.477	40.008
119	595151.754	347267.170	39.949
120	595150.033	347227.258	39.969
121	595152.206	347187.348	40.004
122	595154.275	347147.398	39.920
123	595150.464	347107.660	40.070
124	595141.690	347068.562	39.915
125	595126.094	347031.820	40.041
126	595105.502	346997.480	39.944
127	595079.105	346967.501	40.128
128	595048.167	346941.946	39.857
129	595013.851	346921.673	40.241
130	594976.207	346907.450	40.129
131	594936.476	346901.810	39.843
132	594896.782	346898.371	39.894
133	594857.179	346903.179	39.770
134	594818.932	346914.078	31.868
135	594789.751	346926.887	23.004
136	594768.901	346936.607	39.728
137	594734.784	346956.962	40.130
138	594700.334	346977.543	40.035
139	594666.322	346998.661	39.935
140	594631.841	347018.807	39.959
141	594597.200	347038.725	39.978
142	594562.475	347058.535	40.016
143	594528.767	347080.100	40.031
144	594498.252	347106.010	39.994
145	594469.574	347133.886	39.926
146	594439.692	347160.365	40.069
147	594405.171	347180.707	47.729
148	594360.779	347198.241	40.024
149	594321.336	347205.037	39.965
150	594281.477	347207.939	39.975
151	594241.562	347210.126	40.013
152	594201.913	347215.509	39.976
153	594163.410	347226.262	40.043
154	594126.018	347240.590	40.004
155	594089.426	347256.755	39.713
156	594056.021	347278.232	40.029
157	594024.879	347303.382	39.958
158	593997.444	347332.433	40.027
159	593970.719	347362.231	39.960
160	593941.629	347389.627	39.955
161	593908.983	347412.662	39.933
162	593874.009	347431.936	40.009
163	593838.516	347450.401	39.876
164	593802.950	347468.432	39.998
165	593767.257	347486.484	40.022
166	593731.562	347504.585	39.959
167	593695.615	347522.037	39.994
168	593658.173	347536.096	39.697
169	593619.373	347544.485	40.251
170	593579.125	347544.964	40.108
171	593539.028	347544.022	40.147
172	593499.658	347536.160	40.131
173	593462.066	347522.111	40.041
174	593424.170	347509.181	39.946
175	593387.144	347494.188	39.981
176	593352.550	347474.145	40.021
177	593320.849	347449.717	38.796
178	593293.227	347422.475	28.315
179	593273.587	347402.078	40.023
180	593245.662	347373.407	40.200
181	593218.628	347343.654	39.994
182	593193.575	347312.479	40.134
183	593167.787	347281.726	40.125
184	593138.008	347254.833	40.169
185	593104.624	347232.493	40.013
186	593069.320	347213.660	40.087
187	593033.432	347195.799	40.163
188	592997.100	347178.681	40.301

S(1:500)=2347130.60 P=7392.482m

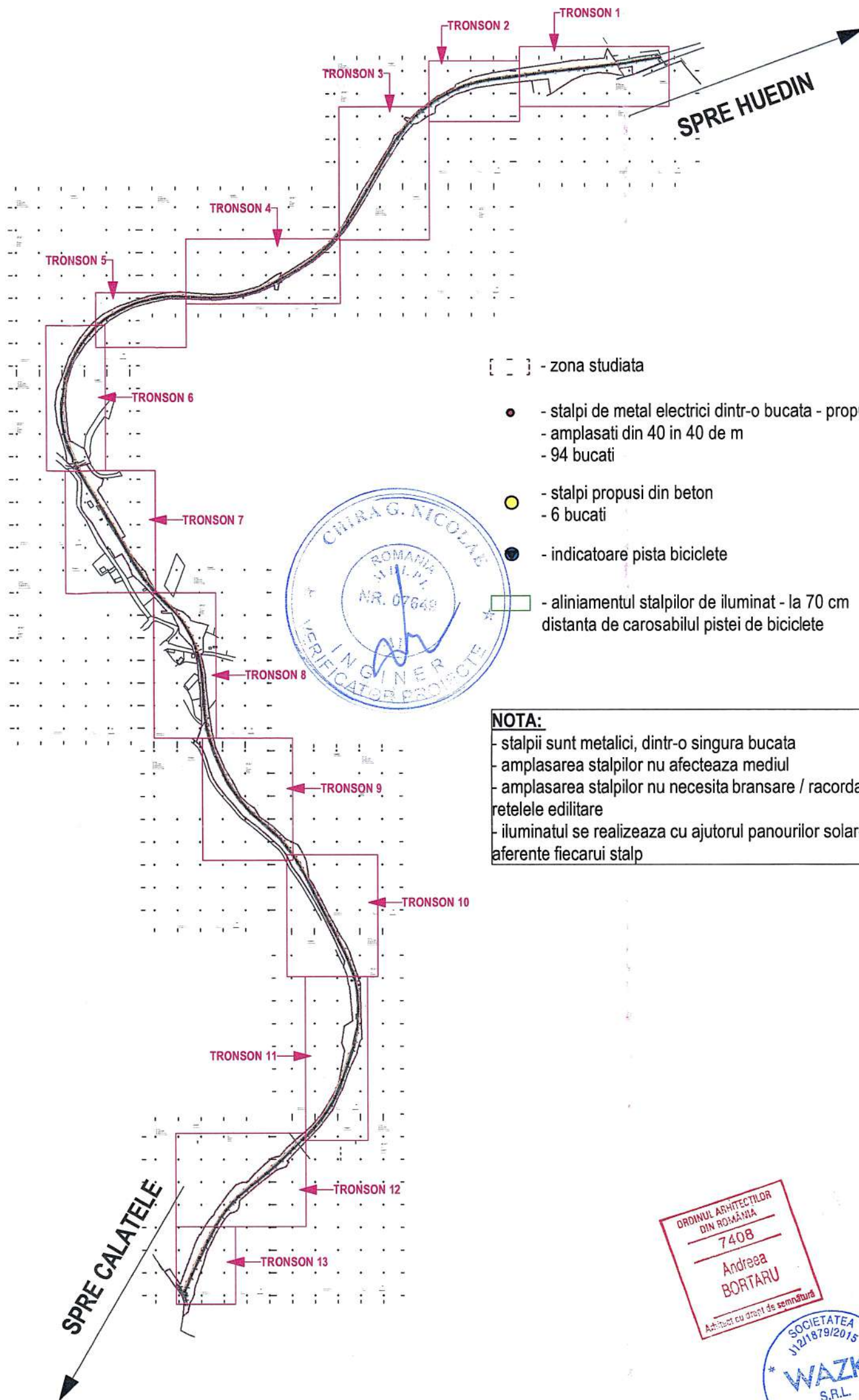

[-] - zona studiată

- - stalpi de metal electrici dintr-o bucata - propusi
- amplasati din 40 in 40 de m
- 94 bucati
- - stalpi propusi din beton
- 6 bucati
- - indicatoare pista biciclete
- - aliniamentul stalpilor de iluminat - la 70 cm distanta de carosabilul pistei de biciclete

NOTA:

- stalpii sunt metalici, dintr-o singura bucata
- amplasarea stalpilor nu afecteaza mediul
- amplasarea stalpilor nu necesita bransare / racordare la retelele edilitare
- iluminatul se realizeaza cu ajutorul panourilor solare aferente fiecarui stalp



PROIECTANT GENERAL SCRATCH SOLUTIONS S.R.L. <small>CUI: 41298290, Licenta IGPR 5712/7/2021</small>		PROIECTANT SPECIALITATE ARHITECTURA wazki <small>BROU DE PROIECTARE CUI: 34687849 ROMANIA, ROHABTELROCNCR0104610201, e-mail: scratch@scratch.ro, telefon: 0748.237873, site: www.wazki.ro</small>		Beneficiar: COMUNA SANCRAIU - reprezentata prin POKA ANDREI-GHEORGHE	FAZA D.T.A.C. + P.T.
SEF PROIECT ing. Dumitru NIȚESCU		Amplasament: SAT SANCRAIU, COMUNA SANCRAIU, judet CLUJ		A 01	
Proiectat: Arh. Bortaru Andreea		Denumire proiect: REALIZARE INFRASTRUCTURA TIC IN ZONA PISTEI DE BICICLETE DIN LOCALITATEA SANCRAIU, IN CADRUL PROIECTULUI "ASIGURAREA DE SISTEME TIC PENTRU COMUNA SANCRAIU, JUDETUL CLUJ"		SCARA: 1:10000	
Desenat: Arh. Bortaru Andreea		DATA: 10.2023		PLAN DE SITUATIE - GENERAL	

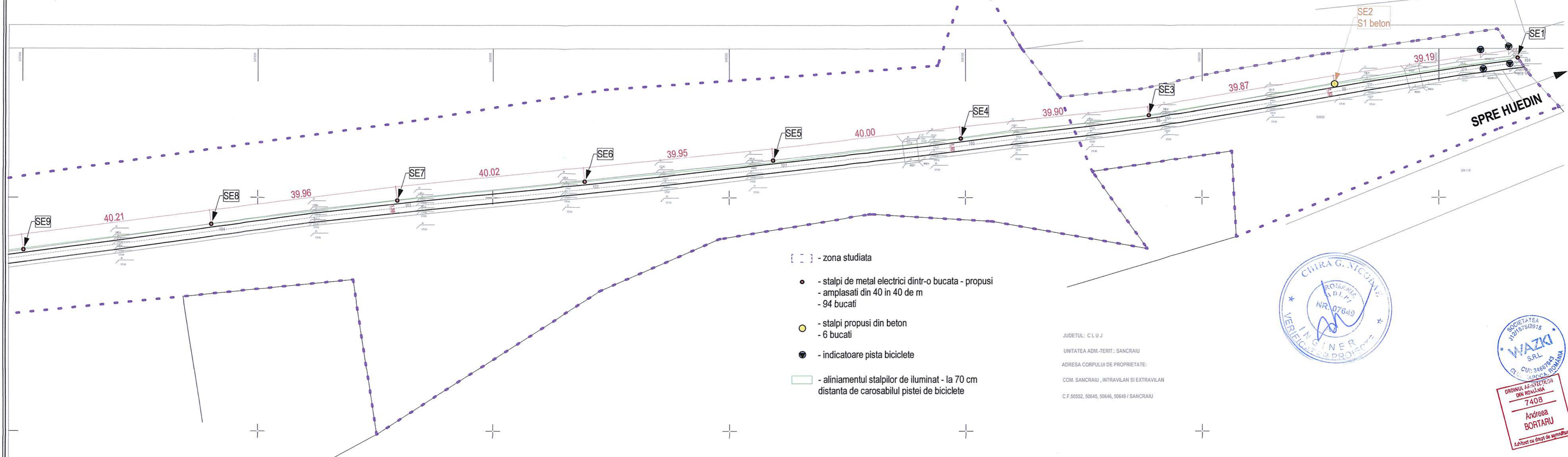
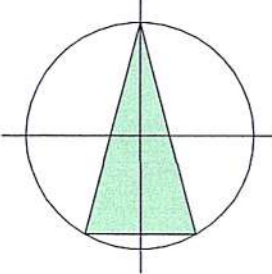

- [-] - zona studiata
- - stalpi de metal electrici dintr-o bucata - propusi
- amplasati din 40 in 40 de m
- 94 bucati
- - stalpi propusi din beton
- 6 bucati
- - indicatoare pista biciclete
- - aliniamentul stalpilor de iluminat - la 70 cm
distanța de carosabilul pistei de biciclete

JUDETUL: CLUJ
 UNITATEA ADM.-TERIT.: SANCRAIU
 ADRESA CORPULUI DE PROPRIETATE:
 COM. SANCRAIU, INTRAVILAN SI EXTRAVILAN
 C.F.50552, 50645, 50646, 50649 / SANCRAIU



NOTA:
 - stalpii sunt metalici, dintr-o singura bucata
 - amplasarea stalpilor nu afecteaza mediul
 - amplasarea stalpilor nu necesita bransare / racordare la retelele edilitare
 - iluminatul se realizeaza cu ajutorul panourilor solare aferente fiecarui stalp

PROIECTANT GENERAL SCRATCH SOLUTIONS S.R.L. <small>CLUJ: 41286250, Licență IGPR 57121/2021</small>		PROIECTANT SPECIALITATE ARHITECTURA wazki <small>BIROUL DE PROIECTARE CLUJ: BIROULUI ROMANILOR PROIECTANTII SI ARHITECTII</small>		Beneficiar: COMUNA SANCRAIU - reprezentata prin POKA ANDREI-GHEORGHE	FAZA D.T.A.C. + P.T.
SEF PROIECT ing. Dumitru NIȚESCU		Amplasament: SAT SANCRAIU, COMUNA SANCRAIU, judet CLUJ		Denumire proiect: REALIZARE INFRASTRUCTURA TIC IN ZONA PISTEI DE BICICLETE DIN LOCALITATEA SANCRAIU, IN CADRUL PROIECTULUI "ASIGURAREA DE SISTEME TIC PENTRU COMUNA SANCRAIU, JUDETUL CLUJ."	A 02
Proiectat: Desenat:	Arh. Bortaru Andreea		SCARA: 1:500 DATA: 10.2023	PLAN DE SITUATIE - TRONSON 1	

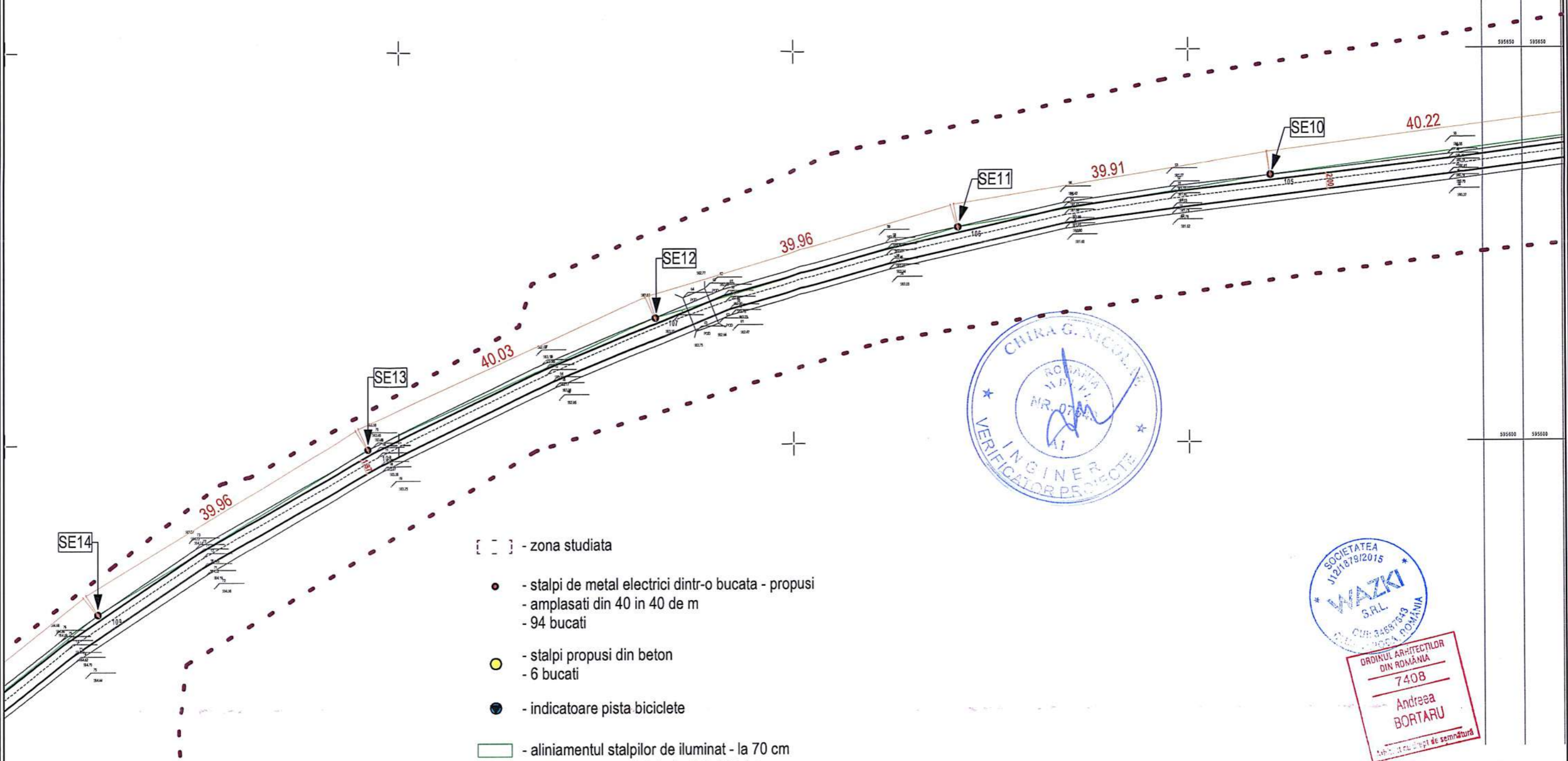
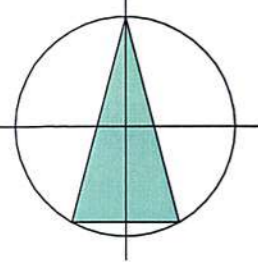

- [] - zona studiata
- - stalpi de metal electrice dintr-o bucata - propusi
 - amplasati din 40 in 40 de m
 - 94 bucati
 - - stalpi propusi din beton
 - 6 bucati
 - - indicatoare pista biciclete
 - - aliniamentul stalpilor de iluminat - la 70 cm distanta de carosabilul pistei de biciclete

NOTA:

- stalpii sunt metalici, dintr-o singura bucata
- amplasarea stalpilor nu afecteaza mediul
- amplasarea stalpilor nu necesita bransare / racordare la retelele edilitare
- iluminatul se realizeaza cu ajutorul panourilor solare aferente fiecarui stalp



PROIECTANT GENERAL SCRATCH SOLUTIONS S.R.L. <small>CUJ: 41298290, Licență IGPR 5712/7/2021</small>		PROIECTANT SPECIALITATE ARHITECTURA wazki <small>BIROU DE PROIECTARE CUI: 3487043 ROCASTRU: ROCASTRU04410201 e-mail: bortaru.andreea@gmail.com telefon: 0748237973 site: www.wazki.ro</small>		Beneficiar : COMUNA SANCRAIU - reprezentata prin POKA ANDREI-GHEORGHE Amplasament: SAT SANCRAIU, COMUNA SANCRAIU, judet CLUJ Denumire proiect: REALIZARE INFRASTRUCTURA TIC IN ZONA PISTEI DE BICICLETE DIN LOCALITATEA SANCRAIU, IN CADRUL PROIECTULUI "ASIGURAREA DE SISTEME TIC PENTRU COMUNA SANCRAIU, JUDETUL CLUJ"	FAZA D.T.A.C. + P.T. A 03
SEF PROIECT ing. Dumitru NIȚESCU Proiectat: Arh. Bortaru Andreea Desenat: Arh. Bortaru Andreea	SCARA: 1:500 DATA: 10.2023		PLAN DE SITUATIE - TRONSON 2		

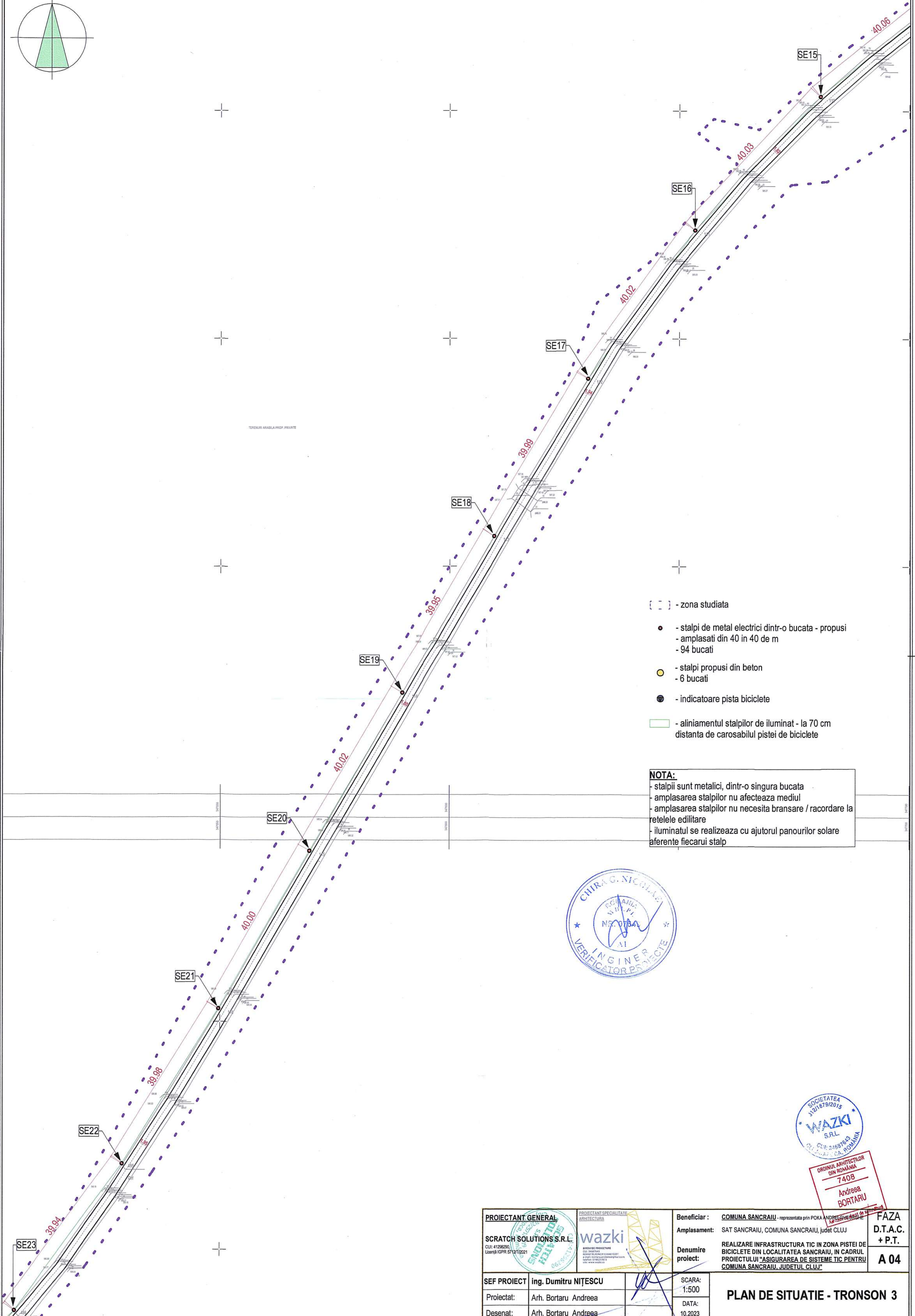
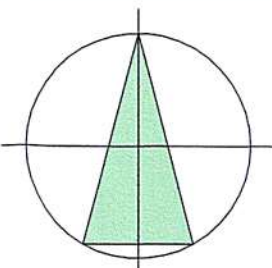

- [] - zona studiata
- - stalpi de metal electrici dintr-o bucata - propusi
 - amplasati din 40 in 40 de m
 - 94 bucati
- - stalpi propusi din beton
 - 6 bucati
- - indicatoare pista biciclete
- - aliniamentul stalpilor de iluminat - la 70 cm distanta de carosabilul pistei de biciclete

NOTA:

- stalpii sunt metalici, dintr-o singura bucata
- amplasarea stalpilor nu afecteaza mediul
- amplasarea stalpilor nu necesita bransare / racordare la retelele edilitare
- iluminatul se realizeaza cu ajutorul panourilor solare aferente fiecarui stalp



ORDINUL ARHITECTURILOR DIN ROMANIA
7408
Andreea BORTARU

PROIECTANT GENERAL SCRATCH SOLUTIONS S.R.L. <small>CLUJ: 41298290 Licență IGPR 57/27/2021</small>		PROIECTANT SPECIALIZAT ARHITECTURA wazki <small>ANUNȚ DE PROIECTARE CLUJ: 346274 ROMANIA: 0242 213465/2021 SOCIETATE DE PROIECTARE CLUJ: 0242 213465 www.wazki.ro</small>		Beneficiar : COMUNA SANCRAIU - reprezentata prin POKA ANDREI GHEORGHE Amplasament: SAT SANCRAIU, COMUNA SANCRAIU, JUDET CLUJ	FAZA D.T.A.C. + P.T. A 04
SEF PROIECT ing. Dumitru NIȚESCU		SCARA: 1:500		PLAN DE SITUATIE - TRONSON 3	
Proiectat: Arh. Bortaru Andreea		DATA: 10.2023			
Desenat: Arh. Bortaru Andreea					

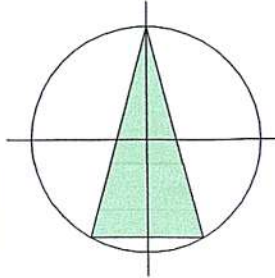

[] - zona studiata

- - stalpi de metal electrice dintr-o bucata - propusi
- amplasati din 40 in 40 de m
- 94 bucati
- - stalpi propusi din beton
- 6 bucati
- - indicatoare pista biciclete
- - aliniamentul stalpilor de iluminat - la 70 cm distanta de carosabilul pistei de biciclete

NOTA:
 - stalpii sunt metalici, dintr-o singura bucata
 - amplasarea stalpilor nu afecteaza mediul
 - amplasarea stalpilor nu necesita bransare / racordare la retelele edilitare
 - iluminatul se realizeaza cu ajutorul panourilor solare aferente fiecarui stalp

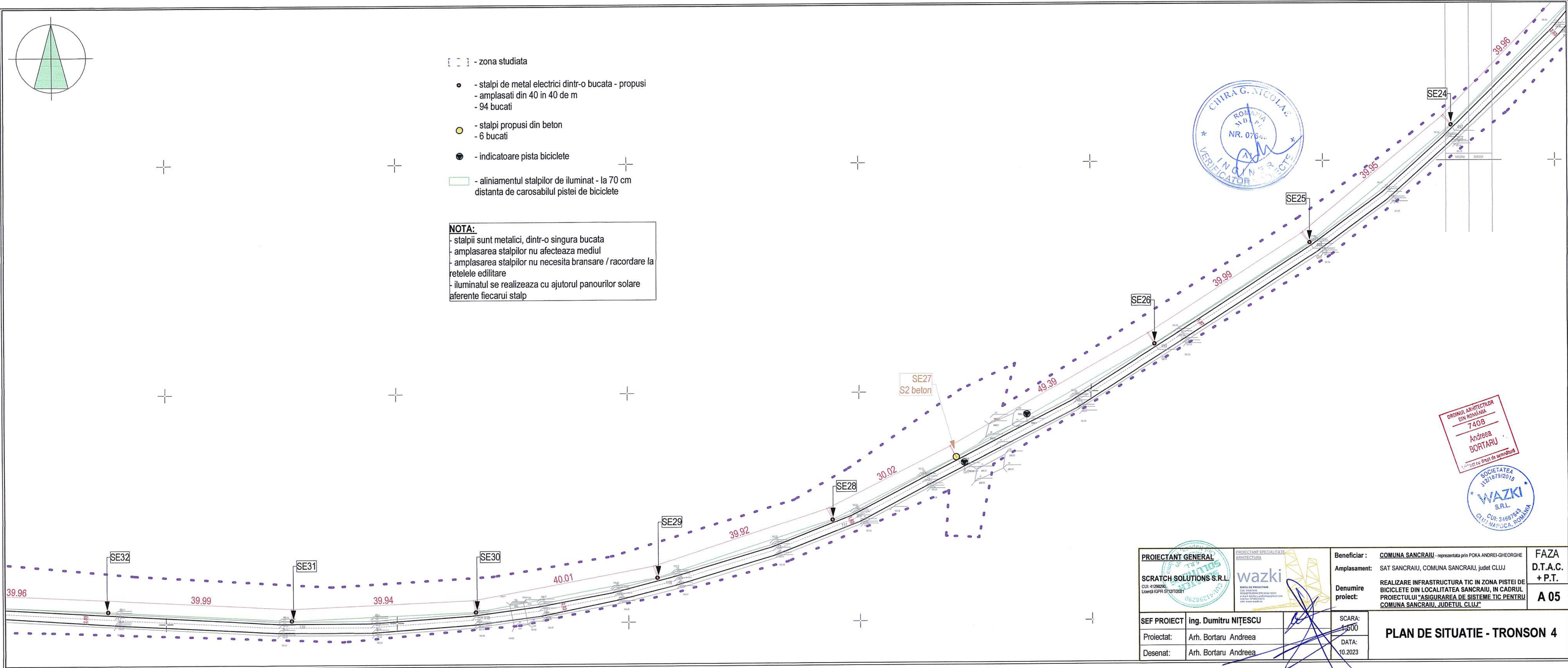

PROIECTANT GENERAL SCRATCH SOLUTIONS S.R.L. <small>CUI: 41298290, Licență IGPRR 5712/12/2021</small>		PROIECTANT SPECIALITATE ARHITECTURA wazki <small>BROȘU DE PROIECTARE CUI: 34687843 Licență IGPRR 5712/12/2021 Sediul: Cluj Napoca, Romania www.wazki.ro</small>		Beneficiar: COMUNA SANCRAIU - reprezentata prin POKA ANDREI-GHEORGHE Amplasament: SAT SANCRAIU, COMUNA SANCRAIU, judet CLUJ Denumire proiect: REALIZARE INFRASTRUCTURA TIC IN ZONA PISTEI DE BICICLETE DIN LOCALITATEA SANCRAIU, IN CADRUL PROIECTULUI "ASIGURAREA DE SISTEME TIC PENTRU COMUNA SANCRAIU, JUDEȚUL CLUJ"	FAZA D.T.A.C. + P.T. A 05
SEF PROIECT ing. Dumitru NIȚESCU Proiectat: Arh. Bortaru Andreea Desenat: Arh. Bortaru Andreea	SCARA: 1:500 DATA: 10.2023	PLAN DE SITUATIE - TRONSON 4			

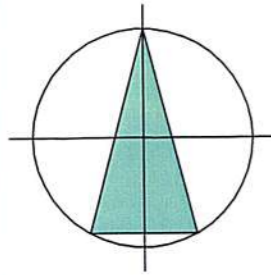

TERENURI ARABILA PROP. PRIVATE

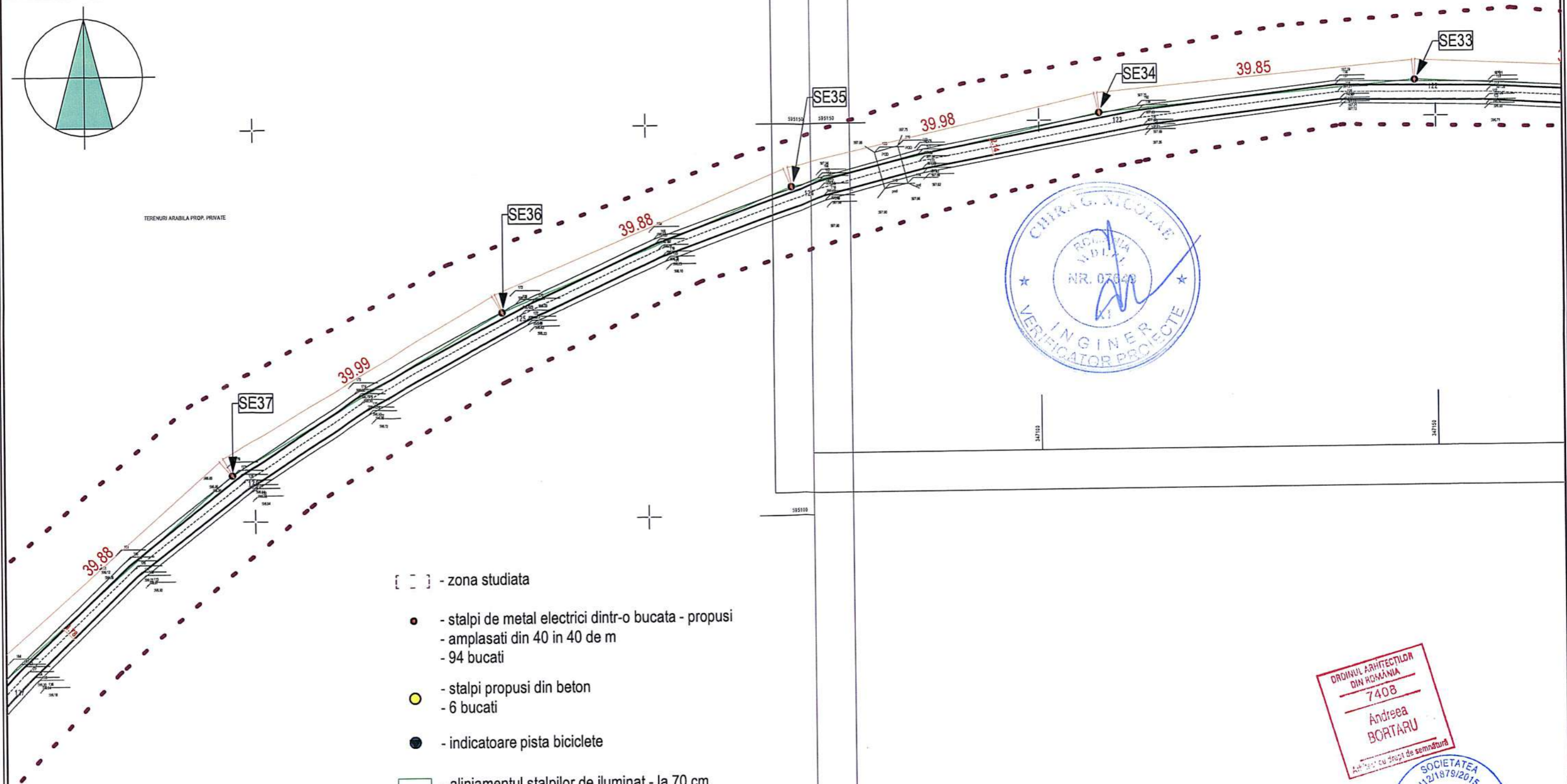

[] - zona studiată

- - stalpi de metal electrici dintr-o bucata - propusi
- amplasati din 40 in 40 de m
- 94 bucati
- - stalpi propusi din beton
- 6 bucati
- - indicatoare pista biciclete

□ - aliniamentul stalpilei de iluminat - la 70 cm distanta de carosabilul pistei de biciclete

NOTA:

- stalpii sunt metalici, dintr-o singura bucata
- amplasarea stalpilei nu afecteaza mediul
- amplasarea stalpilei nu necesita bransare / racordare la retelele edilitare
- iluminatul se realizeaza cu ajutorul panourilor solare aferente fiecarui stalp



PROIECTANT GENERAL SCRATCH SOLUTIONS S.R.L. <small>CUI: 41298290, Licență IGPR 5712/7/2021</small>		PROIECTANT SPECIALITATE ARHITECTURA  <small>BIROU DE PROIECTARE CUI: 34687843 ROUJTELBOHCARTO1004610201 email: bortaru.andreea@gmail.com telefon: 0745121713 www.wazki.ro</small>		Beneficiar : COMUNA SANCRAIU - reprezentata prin POKA ANDREI-GHEORGHE Amplasament: SAT SANCRAIU, COMUNA SANCRAIU, judet CLUJ	FAZA D.T.A.C. + P.T. A 06
SEF PROIECT ing. Dumitru NIȚESCU Proiectat: Arh. Bortaru		Denumire proiect: REALIZARE INFRASTRUCTURA TIC IN ZONA PISTEI DE BICICLETE DIN LOCALITATEA SANCRAIU, IN CADRUL PROIECTULUI "ASIGURAREA DE SISTEME TIC PENTRU COMUNA SANCRAIU, JUDETUL CLUJ"			

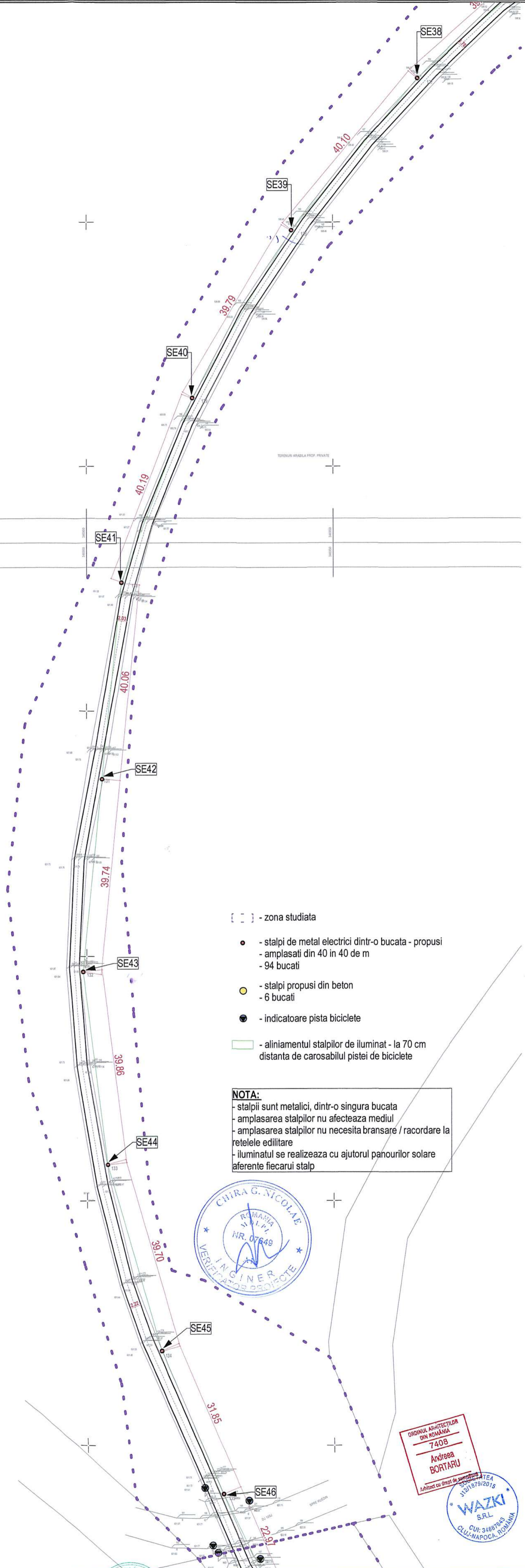
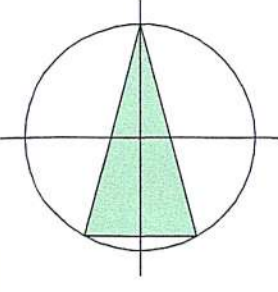

- [] - zona studiata
- - stalpi de metal electrici dintr-o bucata - propusi
- amplasati din 40 in 40 de m
- 94 bucati
- - stalpi propusi din beton
- 6 bucati
- - indicatoare pista biciclete
- - aliniamentul stalpilor de iluminat - la 70 cm distanta de carosabilul pistei de biciclete

NOTA:
 - stalpii sunt metalici, dintr-o singura bucata
 - amplasarea stalpilor nu afecteaza mediul
 - amplasarea stalpilor nu necesita bransare / racordare la retelele edilitare
 - iluminatul se realizeaza cu ajutorul panourilor solare aferente fiecarui stalp



PROIECTANT GENERAL SCRATCH SOLUTIONS S.R.L. <small>CUI: 41298260 Licență IGPR 57127/2022</small>		PROIECTANT SPECIALIZAT ARHITECTURA 		Beneficiar : COMUNA SANCRAIU - reprezentata prin POKA ANDREI-GHEORGHE Amplasament: SAT SANCRAIU, COMUNA SANCRAIU, judet CLUJ Denumire proiect: REALIZARE INFRASTRUCTURA TIC IN ZONA PISTEI DE BICICLETE DIN LOCALITATEA SANCRAIU, IN CADRUL PROIECTULUI "ASIGURAREA DE SISTEME TIC PENTRU COMUNA SANCRAIU, JUDETUL CLUJ"	FAZA D.T.A.C. + P.T. A 07
SEF PROIECT	Ing. Dumitru NIȚESCU	SCARA:	1:500		
Proiectat:	Arh. Bortaru Andreea	DATA:	10.2023		
Desenat:	Arh. Bortaru Andreea	PLAN DE SITUATIE - TRONSON 6			

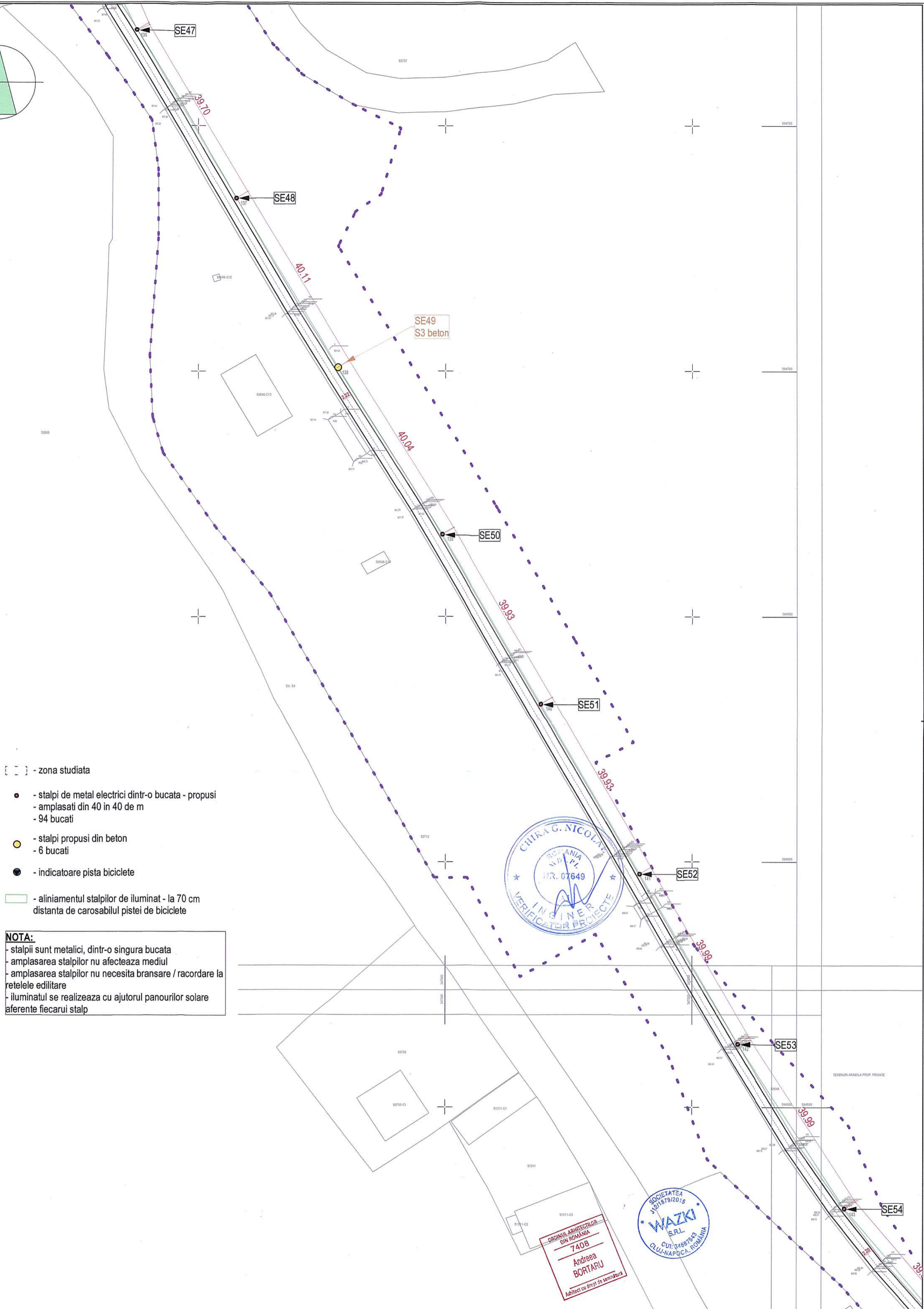
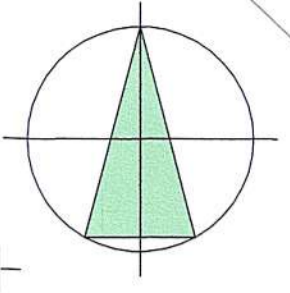

- [] - zona studiata
- - stalpi de metal electrici dintr-o bucata - propusi
 - amplasati din 40 in 40 de m
 - 94 bucati
- (yellow) - stalpi propusi din beton
 - 6 bucati
- (black) - indicatoare pista biciclete
- (green) - aliniamentul stalpilor de iluminat - la 70 cm distanta de carosabilul pistei de biciclete

NOTA:

- stalpii sunt metalici, dintr-o singura bucata
- amplasarea stalpilor nu afecteaza mediul
- amplasarea stalpilor nu necesita bransare / racordare la retelele edilitare
- iluminatul se realizeaza cu ajutorul panourilor solare aferente fiecarui stalp



PROIECTANT GENERAL SCRATCH SOLUTIONS S.R.L. <small>CUI: 41282903 Licență IGPR 0712/2021</small>		PROIECTANT SPECIALIZAT WAZKI <small>BIROU DE PROIECTARE CUI: 24687843 062826200</small>		Beneficiar : COMUNA SANCRAIU - reprezentata prin POKA ANDREI-GHEORGHE	FAZA D.T.A.C. + P.T. A 08
SEF PROIECT ing. Dumitru NITESCU		Amplasament : SAT SANCRAIU, COMUNA SANCRAIU, judet CLUJ		REALIZARE INFRASTRUCTURA TIC IN ZONA PISTEI DE BICICLETE DIN LOCALITATEA SANCRAIU, IN CADRUL PROIECTULUI "ASIGURAREA DE SISTEME TIC PENTRU COMUNA SANCRAIU, JUDETEL CLUJ"	
Proiectat: Arh. Bortaru Andreea		Denumire proiect:			SCARA: 1:500 DATA: 10.2023
Desenat: Arh. Bortaru Andreea		PLAN DE SITUATIE - TRONSON 7			

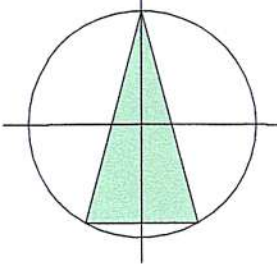

DENUMIRE PROPRIETAR:
COMUNA SANCRAIU

ADRESA:
LOC. SANCRAIU NR. 340
COM. SANCRAIU
JUDETUL: CLUJ

- [] - zona studiata
- - stalpi de metal electrici dintr-o bucata - propusi
- amplasati din 40 in 40 de m
- 94 bucati
- - stalpi propusi din beton
- 6 bucati
- - indicatoare pista biciclete
- - aliniamentul stalpilor de iluminat - la 70 cm distanta de carosabilul pistei de biciclete

NOTA:
- stalpii sunt metalici, dintr-o singura bucata
- amplasarea stalpilor nu afecteaza mediul
- amplasarea stalpilor nu necesita bransare / racordare la retelele edilitare
- iluminatul se realizeaza cu ajutorul panourilor solare aferente fiecarui stalp



ORDINUL ARHITECTURILOR
DIN ROMANIA
7408
Andreea
BORTARU
Subscris cu stamp de semnatura

PROIECTANT GENERAL SCRATCH SOLUTIONS S.R.L. CUI: 41298290 Licență IGPR 5712/772021		PROIECTANT SPECIALIZAT ARHITECTURA wazki BIROU DE PROIECTARE CUI: 340/07649 Licență IGPR 5712/772021		Beneficiar: COMUNA SANCRAIU - reprezentata prin POKA ANDREI-GHEORGHE Amplasament: SAT SANCRAIU, COMUNA SANCRAIU, judet CLUJ Denumire proiect: REALIZARE INFRASTRUCTURA TIC IN ZONA PISTEI DE BICICLETE DIN LOCALITATEA SANCRAIU, IN CADRUL PROIECTULUI "ASIGURAREA DE SISTEME TIC PENTRU COMUNA SANCRAIU, JUDETUL CLUJ"	FAZA D.T.A.C. + P.T. A 09
SEF PROIECT	ing. Dumitru NIȚESCU	SCARA:	1:500	PLAN DE SITUATIE - TRONSON 8	
Proiectat:	Arh. Bortaru Andreea	DATA:	10.2023		
Desenat:	Arh. Bortaru Andreea				

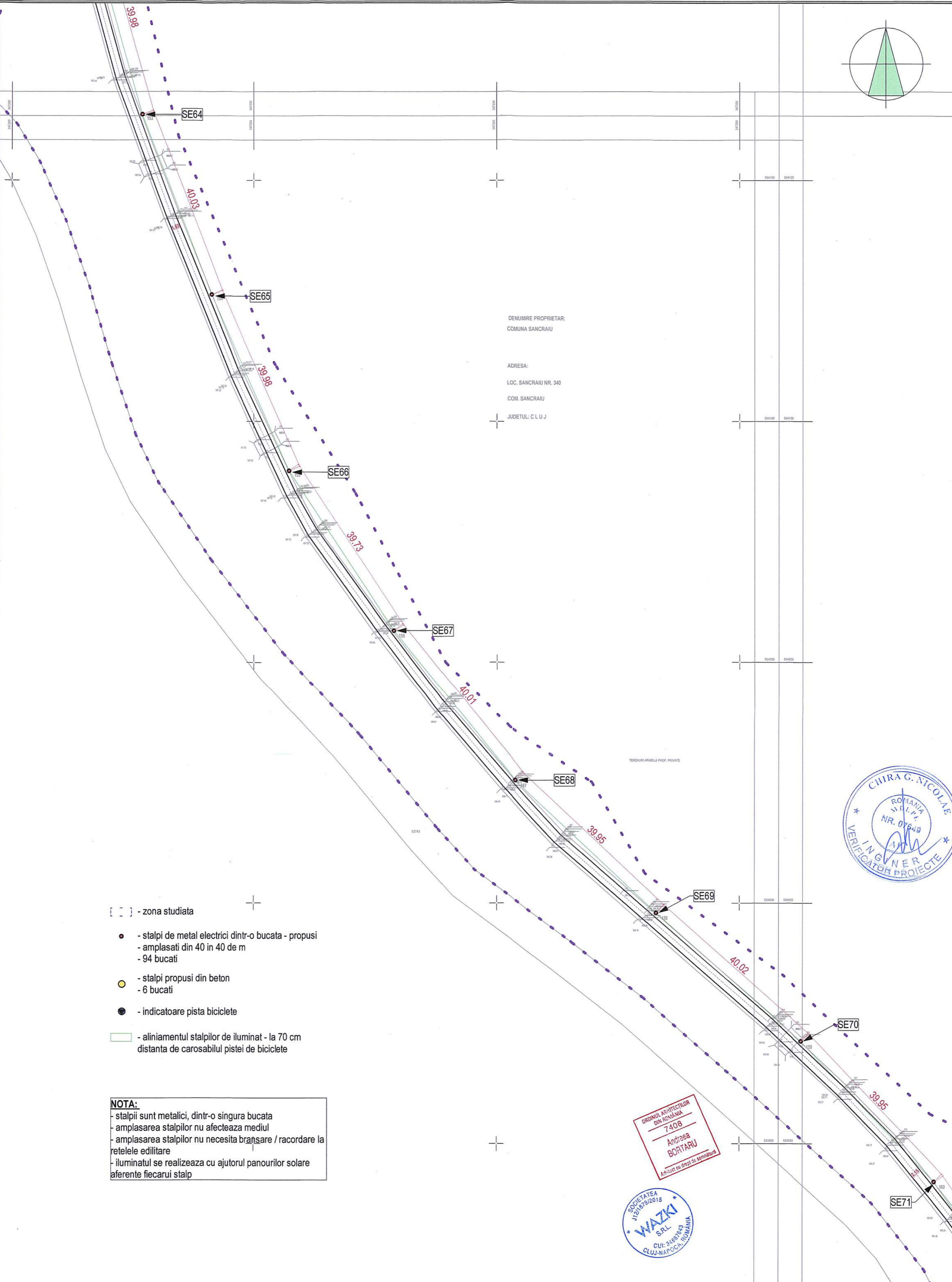
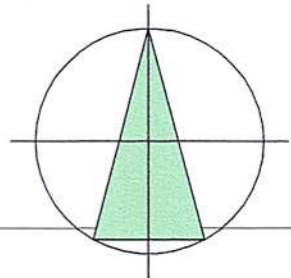

DENUMIRE PROPRIETAR:
COMUNA SANCRAIU

ADRESA:
LOC. SANCRAIU NR. 340
COM. SANCRAIU
JUDETUL: C L U J

- [] - zona studiată
- - stalpi de metal electrici dintr-o bucata - propusi
 - amplasati din 40 in 40 de m
 - 94 bucati
- - stalpi propusi din beton
 - 6 bucati
- - indicatoare pista biciclete
- - aliniamentul stalpilor de iluminat - la 70 cm distanta de carosabilul pistei de biciclete

NOTA:

- stalpii sunt metalici, dintr-o singura bucata
- amplasarea stalpilor nu afecteaza mediul
- amplasarea stalpilor nu necesita bransare / racordare la retelele edilitare
- iluminatul se realizeaza cu ajutorul panourilor solare aferente fiecarui stalp



PROIECTANT GENERAL SCRATCH SOLUTIONS S.R.L. CUI: 41236200 Licență IGPR 5712/12/2021	PROIECTANT SPECIALIZAT ARHITECTURA wazki S.R.L. CUI: 34618848 Licență IGPR 5712/12/2021	Beneficiar: COMUNA SANCRAIU - reprezentata prin POCA ANDREI-GHEORGHE Amplasament: SAT SANCRAIU, COMUNA SANCRAIU, judet CLUJ Denumire proiect: REALIZARE INFRASTRUCTURA TIC IN ZONA PISTEI DE BICICLETE DIN LOCALITATEA SANCRAIU, IN CADRUL PROIECTULUI "ASIGURAREA DE SISTEME TIC PENTRU COMUNA SANCRAIU, JUDETUL CLUJ"	FAZA D.T.A.C. + P.T. A 10
SEF PROIECT ing. Dumitru NITESCU			

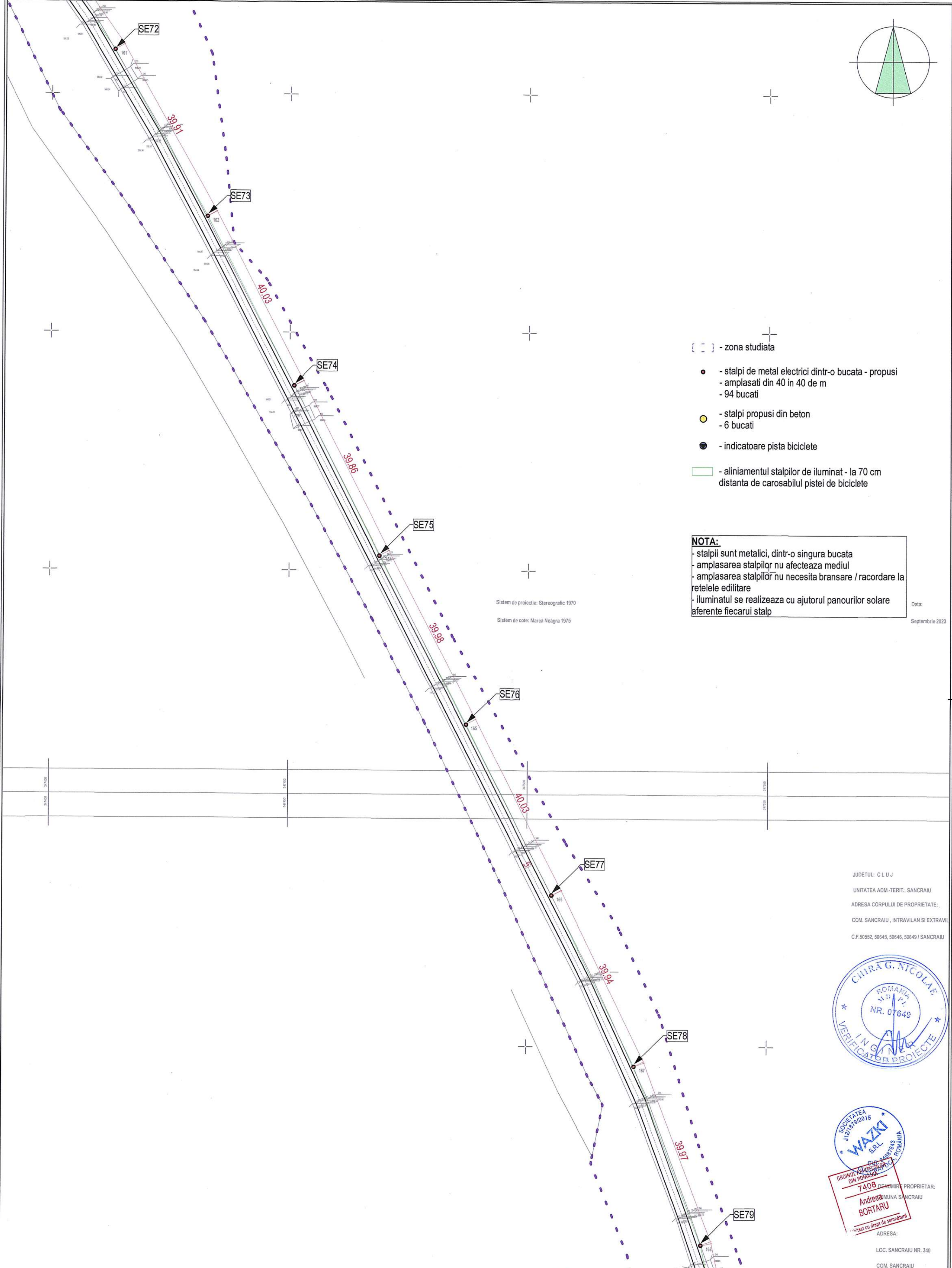
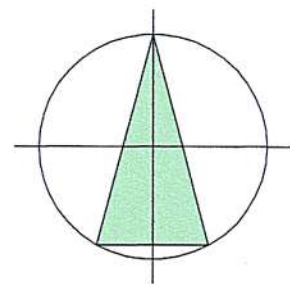

[] - zona studiata

- - stalpi de metal electrici dintr-o bucata - propusi
- amplasati din 40 in 40 de m
- 94 bucati
- - stalpi propusi din beton
- 6 bucati
- - indicatoare pista biciclete
- - aliniamentul stalpilor de iluminat - la 70 cm distanta de carosabilul pistei de biciclete

NOTA:

- stalpii sunt metalici, dintr-o singura bucata
- amplasarea stalpilor nu afecteaza mediul
- amplasarea stalpilor nu necesita bransare / racordare la retelele edilitare
- iluminatul se realizeaza cu ajutorul panourilor solare aferente fiecarui stalp

Data: Septembrie 2023

Sistem de proiectie: Stereografic 1970
Sistem de cota: Marea Neagra 1975

JUDETUL: CLUJ
UNITATEA ADM.-TERIT.: SANCRAIU
ADRESA CORPULUI DE PROPRIETATE:
COM. SANCRAIU, INTRAVILAN SI EXTRAVILAN
C.F.50552, 50645, 50646, 50649 / SANCRAIU



ADRESA:
LOC. SANCRAIU NR. 340
COM. SANCRAIU

PROIECTANT GENERAL SCRATCH SOLUTIONS S.R.L. CUI: 41298290 Licență IGPR 5/12/7/2021	PROIECTANT SPECIALIZAT ARHITECTURA wazki BIROU DE PROIECTARE CUI: 3867744 Licență IGPR 10/08/10/2015	Beneficiar: COMUNA SANCRAIU - reprezentata prin POKA ANDREI-GHEORGHE Amplasament: SAT SANCRAIU, COMUNA SANCRAIU, Judet CLUJ Denumire proiect: REALIZARE INFRASTRUCTURA TIC IN ZONA PISTEI DE BICICLETE DIN LOCALITATEA SANCRAIU, IN CADRUL PROIECTULUI "ASIGURAREA DE SISTEME TIC PENTRU COMUNA SANCRAIU, JUDETUL CLUJ"	FAZA D.T.A.C. + P.T. A 11
--	---	--	--

SEF PROIECT ing. Dumitru NIȚESCU	SCARA: 1:500	PLAN DE SITUATIE - TRONSON 10
Proiectat: Arh. Bortaru Andreea	DATA: 10.2023	
Desenat: Arh. Bortaru Andreea		

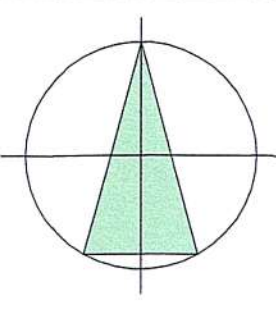

- [] - zona studiata
- - stalpi de metal electrici dintr-o bucata - propusi
 - amplasati din 40 in 40 de m
 - 94 bucati
- - stalpi propusi din beton
 - 6 bucati
- - indicatoare pista biciclete
- - aliniamentul stalpilor de iluminat - la 70 cm distanta de carosabilul pistei de biciclete

NOTA:
 - stalpii sunt metalici, dintr-o singura bucata
 - amplasarea stalpilor nu afecteaza mediul
 - amplasarea stalpilor nu necesita bransare / racordare la retelele edilitare
 - iluminatul se realizeaza cu ajutorul panourilor solare aferente fiecarui stalp

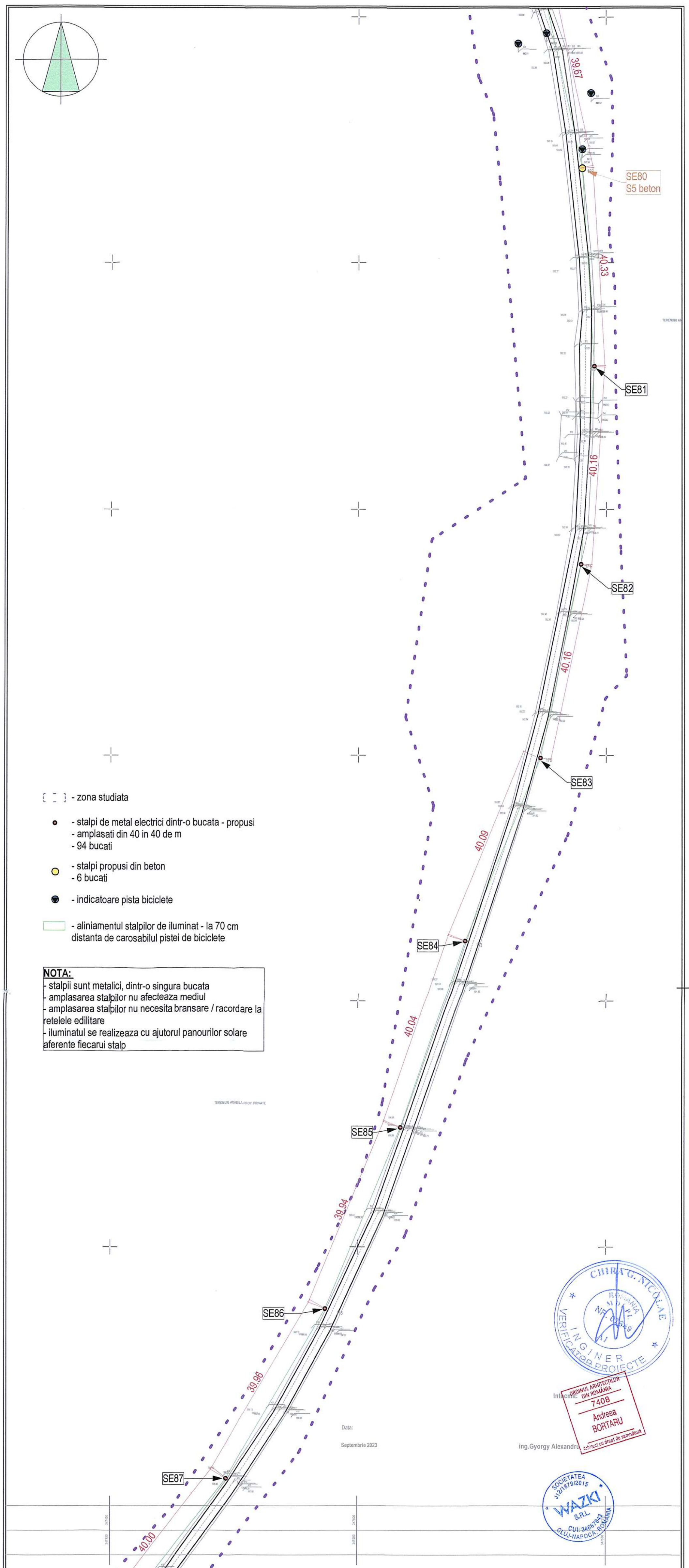

Intit. ORDINUL ARHITECTILOR DIN ROMANIA
 7408
 Andreea BORTARU
 ing.Gyorgy Alexandru, proiectat cu drept de semnatura



Data:
 Septembrie 2023

PROIECTANT GENERAL SCRATCH SOLUTIONS S.R.L. <small>CUI: 41266290 Licență IGPR 5712/7/2021</small>		PROIECTANT SPECIALIZAT ARHITECTURA wazki <small>BIROU DE PROIECTARE CUI: 3468743 RO0878/SANC1510044/0201 Cluj-Napoca, Strada 12 Martie 1947, Nr. 1 Telefon: 0742217873 Web: www.wazki.ro</small>		Beneficiar: COMUNA SANCRAIU - reprezentata prin POKA ANDREI-GHEORGHE Amplasament: SAT SANCRAIU, COMUNA SANCRAIU, judet CLUJ Denumire proiect: REALIZARE INFRASTRUCTURA TIC IN ZONA PISTEI DE BICICLETE DIN LOCALITATEA SANCRAIU, IN CADRUL PROIECTULUI "ASIGURAREA DE SISTEME TIC PENTRU COMUNA SANCRAIU, JUDETEL CLUJ"	FAZA D.T.A.C. + P.T. A 12
SEF PROIECT ing. Dumitru NIȚESCU Proiectat: Arh. Bortaru Andreea Desenat: Arh. Bortaru Andreea			SCARA: 1:500 DATA: 10.2023	PLAN DE SITUATIE - TRONSON 11	

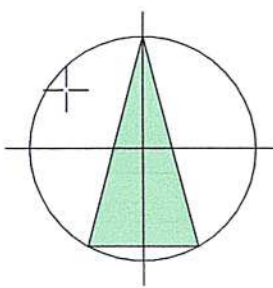

ADRESA:
 LOC. SANCRAIU NR. 340
 COM. SANCRAIU
 JUDETUL: CLUJ

NOTA:

- stalpii sunt metalici, dintr-o singura bucata
- amplasarea stalpilor nu afecteaza mediul
- amplasarea stalpilor nu necesita bransare / racordare la retelele edilitare
- iluminatul se realizeaza cu ajutorul panourilor solare aferente fiecarui stalp

[] - zona studiata

- - stalpi de metal electrici dintr-o bucata - propusi
- amplasati din 40 in 40 de m
- 94 bucati
- - stalpi propusi din beton
- 6 bucati
- - indicatoare pista biciclete
- - aliniamentul stalpilor de iluminat - la 70 cm distanta de carosabilul pistei de biciclete

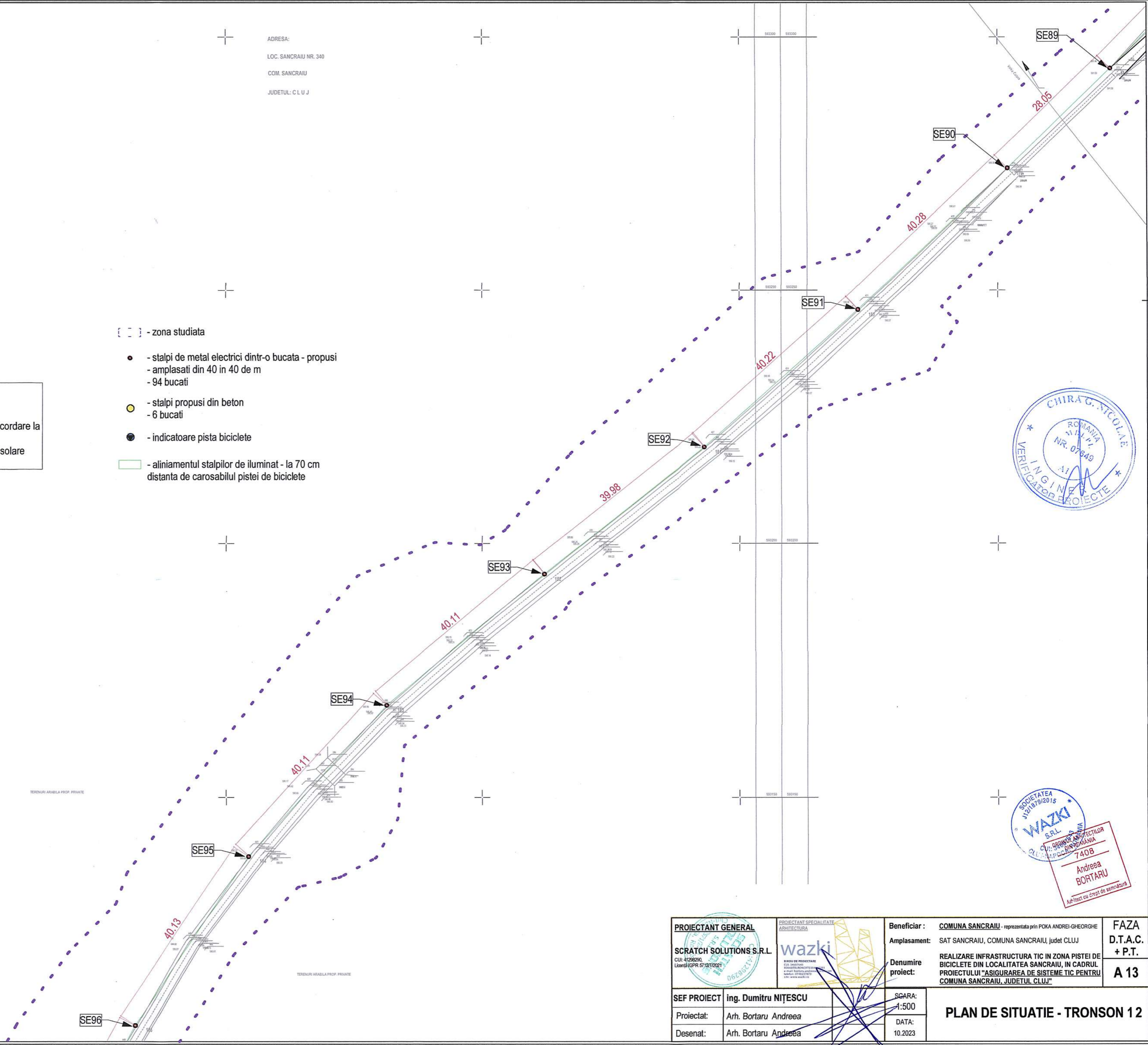

PROIECTANT GENERAL SCRATCH SOLUTIONS S.R.L. <small>CU: 4128250 Licență GPR 57/2017/2021</small>		PROIECTANT SPECIALIZATIE ARHITECTURA 		Beneficiar: COMUNA SANCRAIU - reprezentata prin POCA ANDREI-GHEORGHE Amplasament: SAT SANCRAIU, COMUNA SANCRAIU, judet CLUJ	FAZA D.T.A.C. + P.T. A 13
SEF PROIECT ing. Dumitru NIȚESCU Proiectat: Arh. Bortaru Andreea Desenat: Arh. Bortaru Andreea		Denumire proiect: REALIZARE INFRASTRUCTURA TIC IN ZONA PISTEI DE BICICLETE DIN LOCALITATEA SANCRAIU, IN CADRUL PROIECTULUI "ASIGURAREA DE SISTEME TIC PENTRU COMUNA SANCRAIU, JUDETUL CLUJ" SCARA: 1:500 DATA: 10.2023		PLAN DE SITUATIE - TRONSON 12	

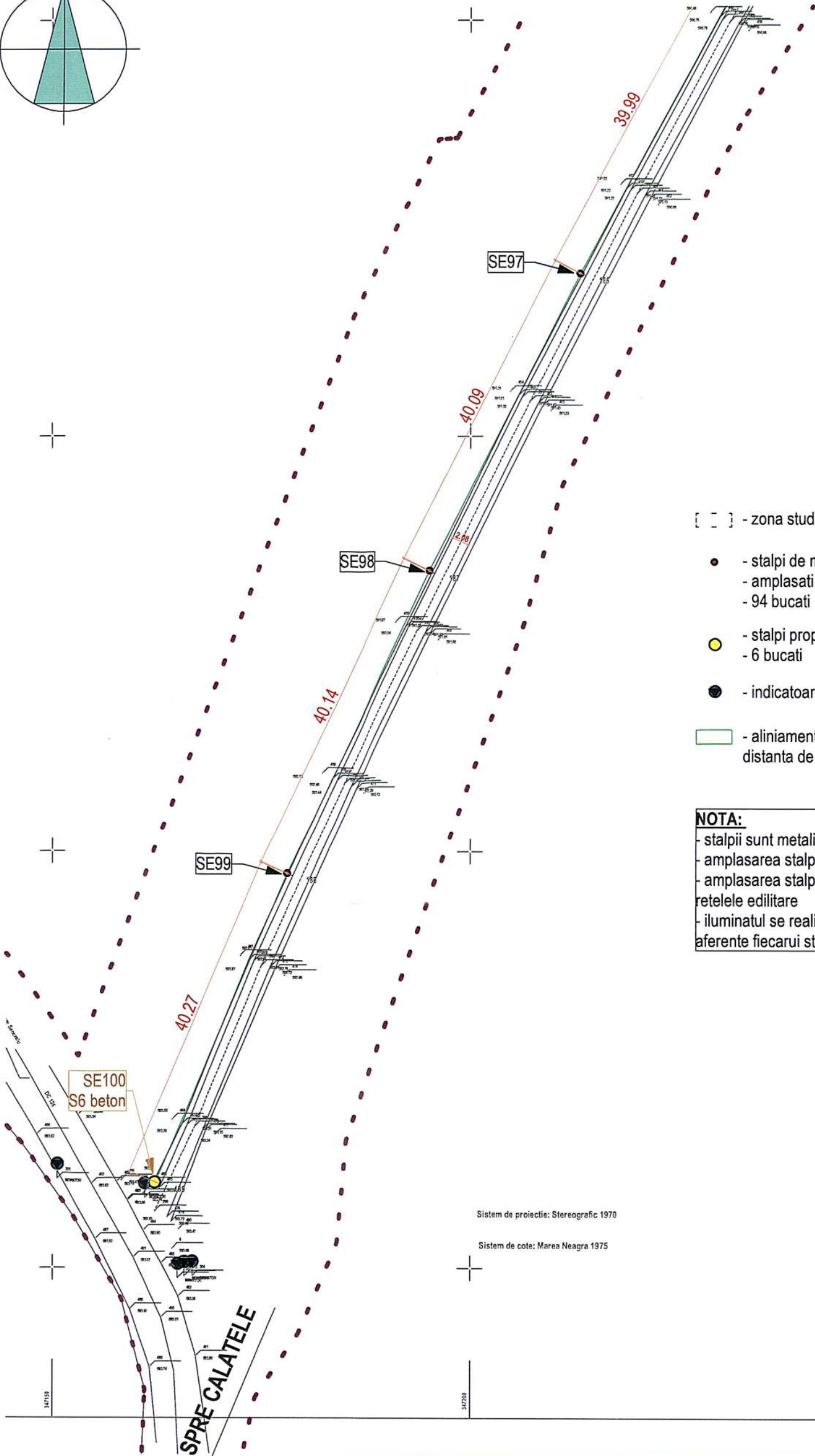
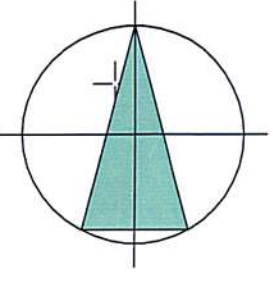

[-] - zona studiată

- - stalpi de metal electrici dintr-o bucata - propusi
- amplasati din 40 in 40 de m
- 94 bucati
- - stalpi propusi din beton
- 6 bucati
- - indicatoare pista biciclete
- - aliniamentul stalpiilor de iluminat - la 70 cm distanta de carosabilul pistei de biciclete

NOTA:

- stalpii sunt metalici, dintr-o singura bucata
- amplasarea stalpiilor nu afecteaza mediul
- amplasarea stalpiilor nu necesita bransare / racordare la retelele edilitare
- iluminatul se realizeaza cu ajutorul panourilor solare aferente fiecarui stalp

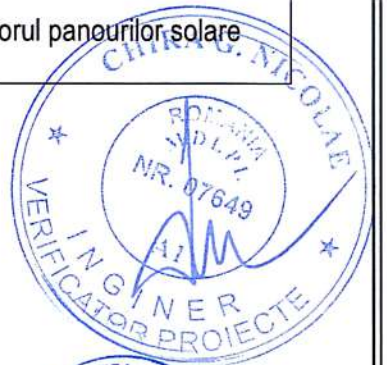

Sistem de proiectie: Stereografic 1970
Sistem de cote: Marea Neagra 1975

PROIECTANT GENERAL SCRATCH SOLUTIONS S.R.L. CUI: 41298290 Licență IGPR 5712/172021		PROIECTANT SPECIALITATE ARHITECTURA wazki BIROU DE PROIECTARE CUI: 3487643 RO08719/INC/070304410201 e-mail: Bortaru.andreea@gmail.com telefon: 0748237873 www.wazki.ro		Beneficiar : COMUNA SANCRAIU - reprezentata prin POKA ANDREI-GHEORGHE Amplasament: SAT SANCRAIU, COMUNA SANCRAIU, judet CLUJ Denumire proiect: REALIZARE INFRASTRUCTURA TIC IN ZONA PISTEI DE BICICLETE DIN LOCALITATEA SANCRAIU, IN CADRUL PROIECTULUI "ASIGURAREA DE SISTEME TIC PENTRU COMUNA SANCRAIU, JUDETUL CLUJ"		FAZA D.T.A.C. + P.T. A 14	
SEF PROIECT ing. Dumitru NIȚESCU		SCARA: 1:500		PLAN DE SITUATIE - TRONSON 13			
Proiectat: Arh. Bortaru Andreea		DATA: 10.2023					
Desenat: Arh. Bortaru Andreea							

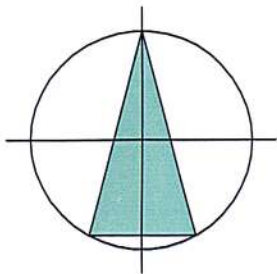

SPRE HUEDIN

ZONA AMPLASARE ORGANIZARE DE SANTIER

DETALIU ORGANIZARE DE SANTIER

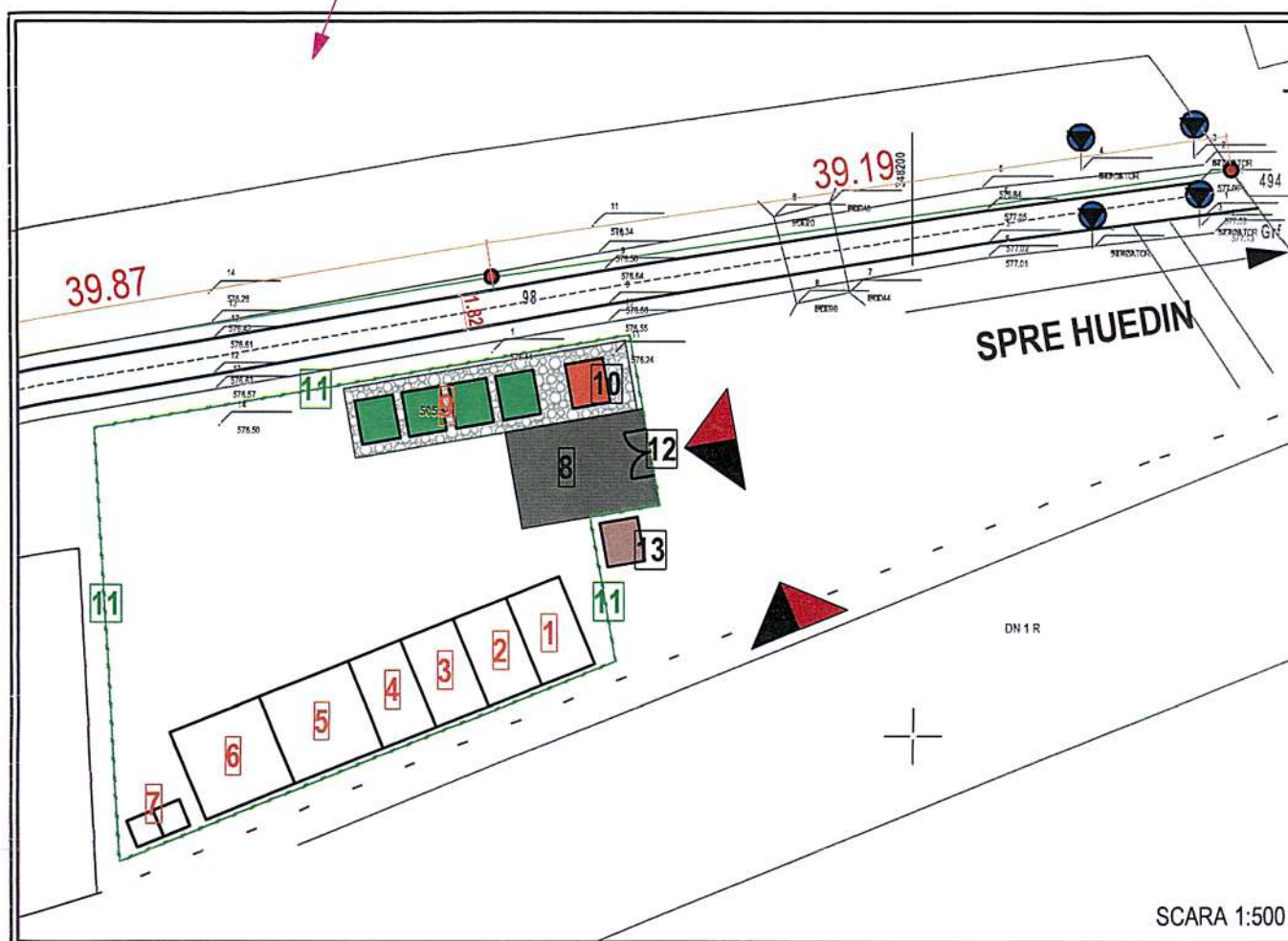

SCARA 1:500

LEGENDA

1. PLATFORMA DEPOZITARE CERAMICE
2. PLATFORMA LEMN
3. PLATFORMA MOLOZ
4. PLATFORMA STICLA
5. DEPOZIT PAMANT VEGETAL
6. CONTAINER PENTRU MUNCITORI
7. TOALETA ECOLOGICA
8. RAMPLA DE SPALARE - PLATFORMA BETONATA
9. CONTAINERE METALICE PENTRU DEPOZITARE DESEURI PE SANTIER
10. CONTAINER PENTRU DESEURI MENAJERE
11. IMPREJMUIRE PLASE PROTECTIE - A ZONEI DESTINATE ORGANIZARII DE SANTIER
12. PORTI ACCES SANTIER
13. FILTRU SI CABINA POARTA



ACCES AUTO SI PIETONAL

11. IMPREJMUIRE PLASE PROTECTIE



PROIECTANT GENERAL SCRATCH SOLUTIONS S.R.L. <small>CUJ: 41298290, Licență IGPR 57127/2021</small>		PROIECTANT SPECIALITATE ARHITECTURA wazki <small>BROU DE PROIECTARE CUI: 34667543 ROMANIA B-ROU TEL: 0748 237813 e-mail: contact@wazki.ro telefon: 0748 237813 www.wazki.ro</small>		Beneficiar : COMUNA SANCRAIU - reprezentata prin POKA ANDREI-GHEORGHE	FAZA D.T.A.C. + P.T. A 15
SEF PROIECT ing. Dumitru NIȚESCU		Amplasament: SAT SANCRAIU, COMUNA SANCRAIU, judet CLUJ			
Proiectat: Arh. Bortaru Andreea		Denumire proiect: REALIZARE INFRASTRUCTURA TIC IN ZONA PISTEI DE BICICLETE DIN LOCALITATEA SANCRAIU, IN CADRUL PROIECTULUI "ASIGURAREA DE SISTEME TIC PENTRU COMUNA SANCRAIU, JUDETUL CLUJ"		PLAN ORGANIZARE DE SANTIER	
Desenat: Arh. Bortaru Andreea		SCARA: 1:10000 DATA: 10.2023			

SPRE CALATELE

Detaliu fundatie
stalp metalic iluminat
Scara 1:25

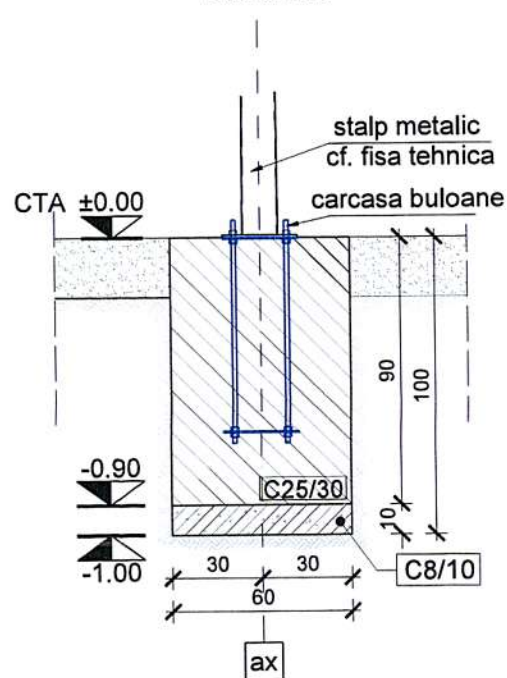

Fundatie stalp metalic iluminat
Scara 1:25

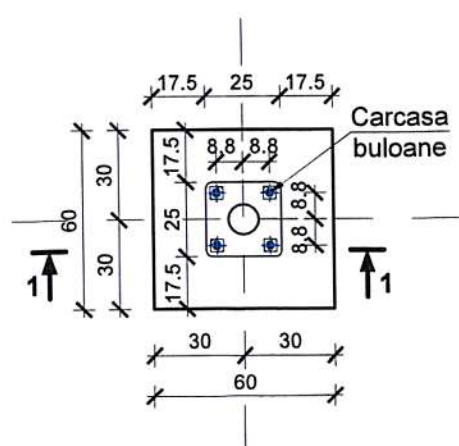

Sectiunea 1-1
Scara 1:25

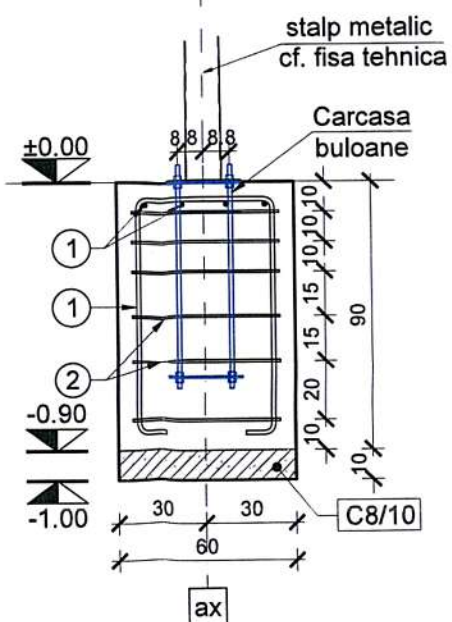

① 4+4 Ø10/15 L=2.27m

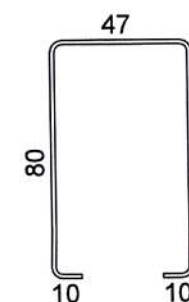

② 6Ø8/10/15 - L=2.20m

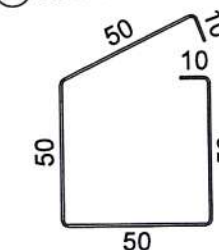

Extras de Armatură

Element	Marcă	Diametru φ [mm]	Bucăți	Lungime [m]	Lungime pe diametru [m]	
					S 500 φ8	φ10
	1	10	8	2.27		18.16
	2	8	6	2.20	13.20	
Lungime pe diametru				[m]	13.20	18.16
Greutate pe metru liniar				[Kg]	0.395	0.617
Greutate pe diametru				[Kg]	5	11.20
Greutate pe tip de oțel				[Kg]	16 Kg	
Greutate TOTALĂ				[Kg]	16 Kg	

NOTA:

- Extrasul de armatura este pentru o singura fundatie. In total sunt 96 fundatii, cantitate totala 94x16=1504kg.
- Dimensiunile de fasonare a armaturilor sunt cotate la exterior

MATERIALE:

BETON:

- Beton egalizare: C8/10
- Bloc fundare: C25/30, P4, XC2, S3, CEM II 32.5, CEM min 280 kg/m³, A/C_{max}=0.60, 0-16mm;

ARMATURA:

- Bst500S - Clasa ductilitate B

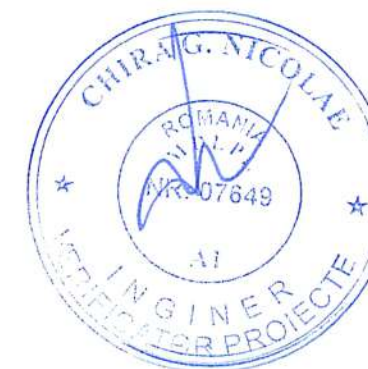

VERIFICATOR	NUME	SEMNATURA	CERINTA	REFERAT NR. / DATA
PROIECTANT GENERAL	SCRATCH SOLUTIONS S.R.L.	PROIECTANT SPECIALITATE	Corby Consulting s.r.l. Str. Luceafarului, nr.3, ap.14, Cluj-Napoca, jud. Cluj J12/2323/2015 CUI:34844918 ; Tel.:0744664940	BENEFICIAR: COMUNA SANCRAIU - reprezentata prin POKA ANDREI-GHEORGHE Sat Sancraiu, Comuna Sancraiu, Judet Cluj
SPECIFICATIE	NUME	SEMNATURA	SCARA	REALIZARE INFRASTRUCTURA TIC IN ZONA PISTEI DE BICICLETE DIN LOCALITATEA SANCRAIU, IN CADRUL PROIECTULUI "ASIGURAREA DE SISTEME TIC PENTRU COMUNA SANCRAIU, JUDETUL CLUJ"
SEF PROIECT	ing. Dumitru NITESCU		1:25	PR. NR. 27/2023
PROIECTAT	ing. Alexandru CORBEAN		DATA	FAZA D.T.A.C. P.T.
DESENAT:	ing. Olimpiu GIRBE		10.2023	PLANSĂ NR R-01

corbeanalexandru@gmail.com

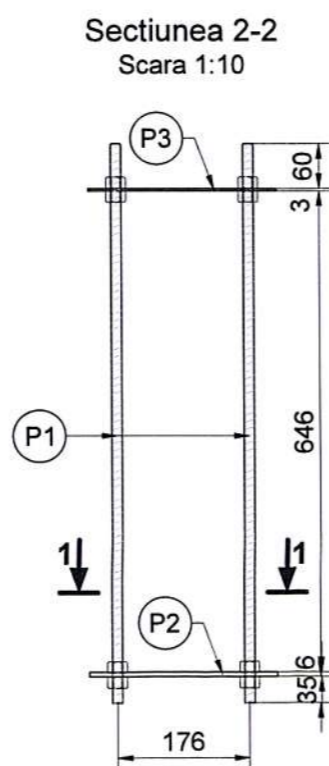
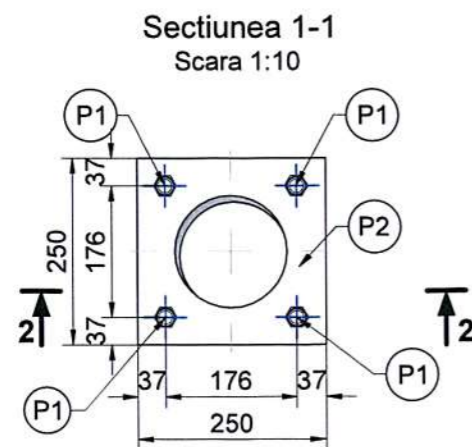

P1
Tija Ø14-grupa 8.8
L=750mm

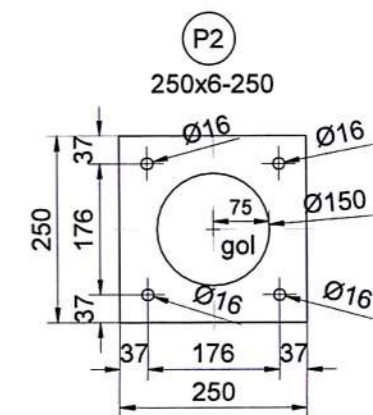
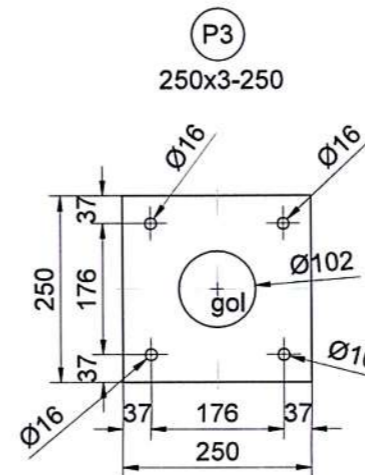

EXTRAS LAMINATE										
Pozitia	Piesa / dimensiuni			L	Bucati			Greutate [kg]		
	[mm]				Pe elem.	Nr. elem.	Total	Pe ml.	Pe buc.	Pe poz.
P1	Ø14+4P M14 gr 8.8			750	4	1	4	1.21	0.91	4
P2	250	X	6	250	1		1	11.78	2.94	3
P3	250	X	3	250	1		1	5.89	1.47	1
TOTAL [kg]									8	

NOTA:

- 1.Extrasul de laminate este pentru o singura carcasa.
- 2.Numar total de carcase - 94 buc



BULOANE
grupa de calitate 8.8

Otel: S235 JR G3

				corbeanalexandru@gmail.com	
VERIFICATOR	NUME	SEMNTATURA	CERINTA	REFERAT NR./DATA	
PROIECTANT GENERAL SCRATCH SOLUTIONS S.R.L. CUI: 41298290, Licență IGPR 5712/T/2021		PROIECTANT SPECIALITATE Corby Consulting s.r.l. Str.Luceafarului, nr.3, ap.14, Cluj-Napoca, jud. Cluj J12/2323/2015 CUI:34844918 ; Tel.:0744664940		BENEFICIAR: COMUNA SANCRAIU - reprezentata prin POKA ANDREI-GHEORGHE Sat Sancraiu, Comuna Sancraiu, judet Cluj	
SPECIFICATIE	NUME	SEMNTATURA	SCARA	REALIZARE INFRASTRUCTURA TIC IN ZONA PISTEI DE BICICLETE DIN LOCALITATEA SANCRAIU, IN CADRUL PROIECTULUI "ASIGURAREA DE SISTEME TIC PENTRU COMUNA SANCRAIU, JUDETUL CLUJ"	
SEF PROIECT	ing. Dumitru NITESCU		1:10	FAZA D.T.A.C. P.T.	
PROIECTAT	ing. Alexandru CORBEAN		DATA	PLANSA NR	
DESENAT:	ing. Olimpiu GIRBE		10.2023	R-02	
				Carcasa buloane	

DETALIU FUNDARE STALP PREFABRICAT BETON

Sectiunea 1-1
Scara 1:25

scara 1:25
nr. buc.: 6

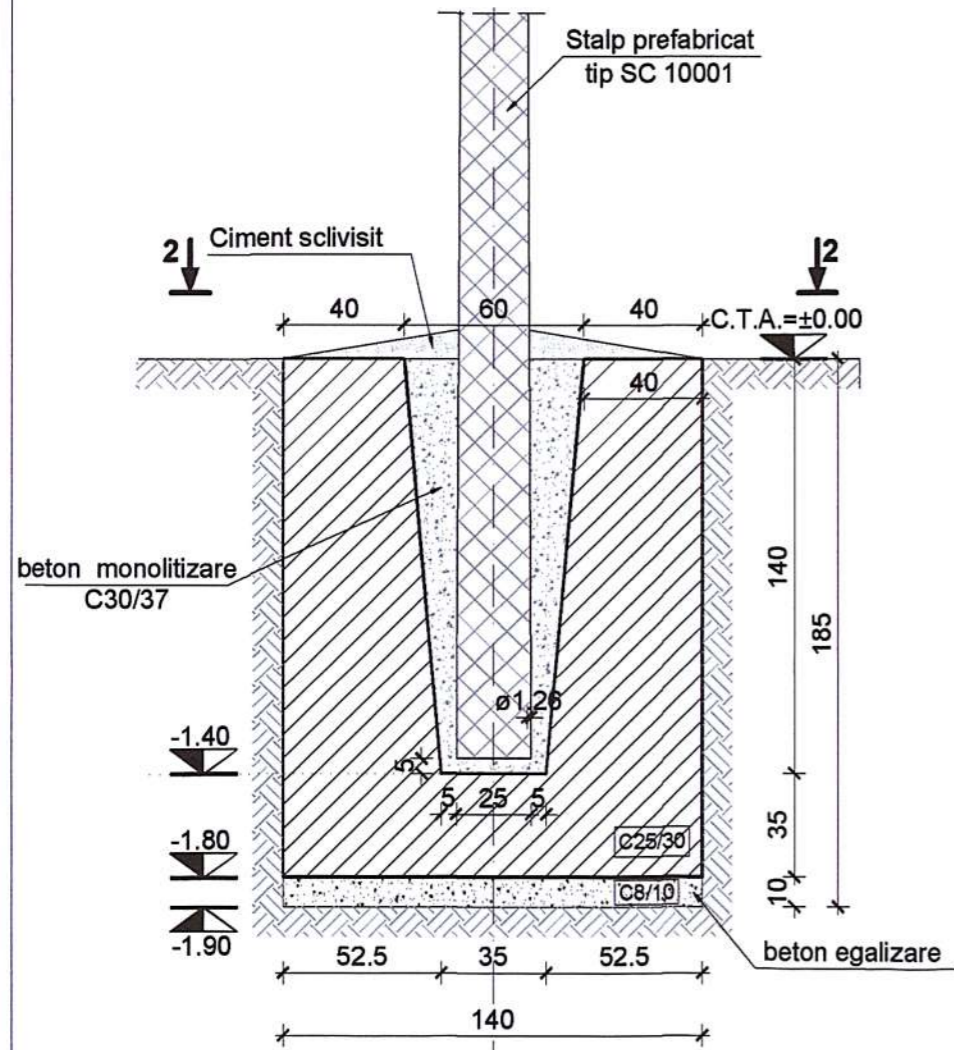

Sectiunea 2-2
Scara 1:25

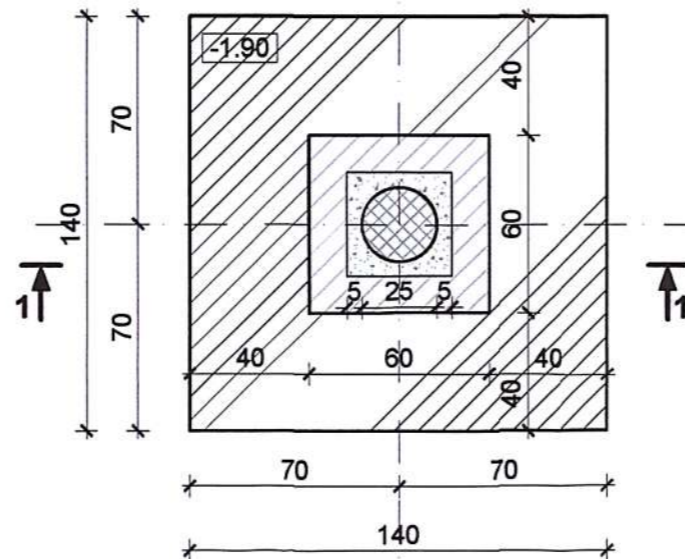

Extras de Armatură

Element	Marcă	Diametru ϕ [mm]	Bucăți	Lungime [m]	Lungime pe diametru [m]	
					S 500 $\phi 10$	$\phi 12$
1		12	18	1.80		32.40
2		12	20	3.91		78.20
3		10	20	3.36	67.20	
4		10	40	1.93	77.20	
5		12	12	2.00		24.00
6		10	18	1.80	32.40	
Lungime pe diametru [m]					176.80	134.60
Greutate pe metru liniar [Kg]					0.617	0.888
Greutate pe diametru [Kg]					109.09	120
Greutate pe tip de oțel [Kg]					229 Kg	
Greutate TOTALĂ [Kg]					229 Kg	

NOTA:

- 1.Extrasul de armatura este pentru o singura fundatie. Cantitate totala pentru 6 buc =1374 kg
- 2.Dimensiunile de fasonare a armaturilor sunt cotate la exterior

Sectiunea 1-1
Scara 1:25

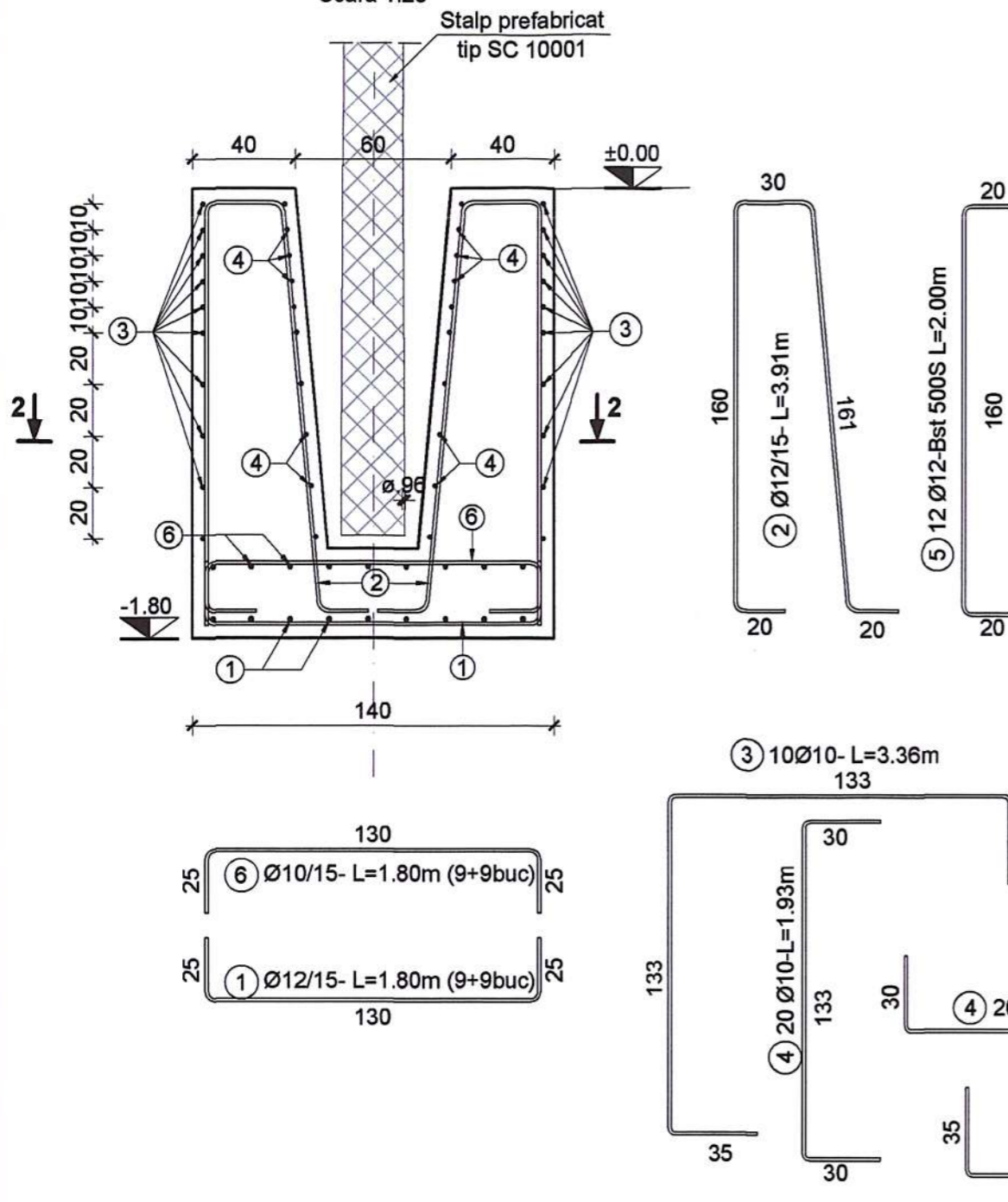

Sectiunea 2-2
Scara 1:25

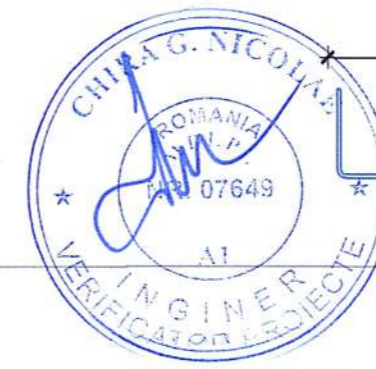
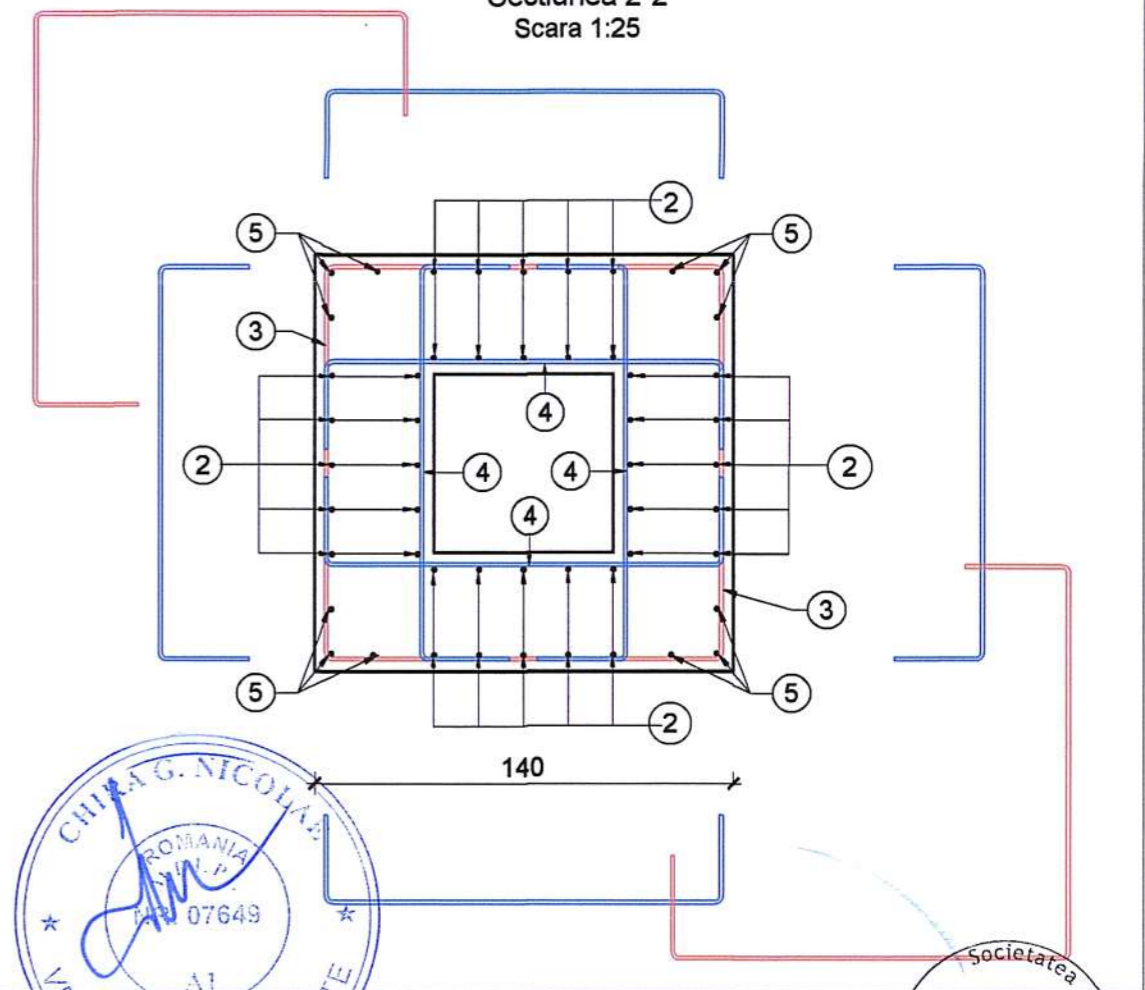

MATERIALE:
BETON:
 - Beton egalizare: C8/10;
 - Fundatie pahar: C25/30, P4, XC2, S3, CEM II 32.5, CEM min 260 kg/m³, A/C_{max}=0.60, 0-16mm;
ARMATURA:
 -Bst 500s - clasa ductilitate B

VERIFICATOR	NUME	SEMNATURA	CERINTA	REFERAT NR. / DATA	PR. NR.
PROIECTANT GENERAL	PROIECTANT SPECIALTATE			BENEFICIAR:	
SCRATCH SOLUTIONS S.R.L.	Corby Consulting s.r.l.			COMUNA SANCRAIU - reprezentata prin POKA ANDREI-GHEORGHE	27/2023
CUI: 41298290	Str.Luceafarului, nr.3, ap.14, Cluj-Napoca, jud. Cluj			Sat Sancraiu, Comuna Sancraiu, judet Cluj	FAZA
Licenta IGR 5712/7/2021	J12/2323/2015 CUI:34844918 ; Tel. :0744864940			REALIZARE INFRASTRUCTURA TIC IN ZONA PISTEI DE BICICLETE DIN LOCALITATEA SANCRAIU, IN CADRUL PROIECTULUI "ASIGURAREA DE SISTEME TIC PENTRU	D.T.A.C. P.T.
SPECIFICATIE	NUME	SEMNATURA	SCARA	OBIECTIV: COMUNA SANCRAIU, JUDETUL CLUJ	PLANSA NR
SEF PROIECT	ing. Dumitru NITESCU		1:25	Detaliu si armare fundatie - stalp prefabricat beton	R-03
PROIECTAT	ing. Alexandru CORBEAN		DATA		
DESENAT:	ing. Olimpiu GIRBE		10.2023		

corbeanaalexandru@gmail.com

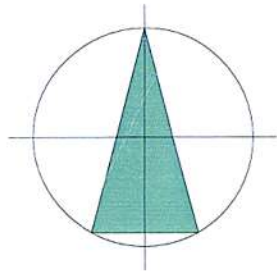

- zona studiata
- stalpi de metal electri dintr-o bucata - propusi
 - amplasati din 40 in 40 de m
 - 94 bucati
- stalpi propusi din beton
 - 6 bucati
- indicatoare pista biciclete
- aliniamentul stalpilor de iluminat - la 70 cm distanta de carosabilul pistei de biciclete

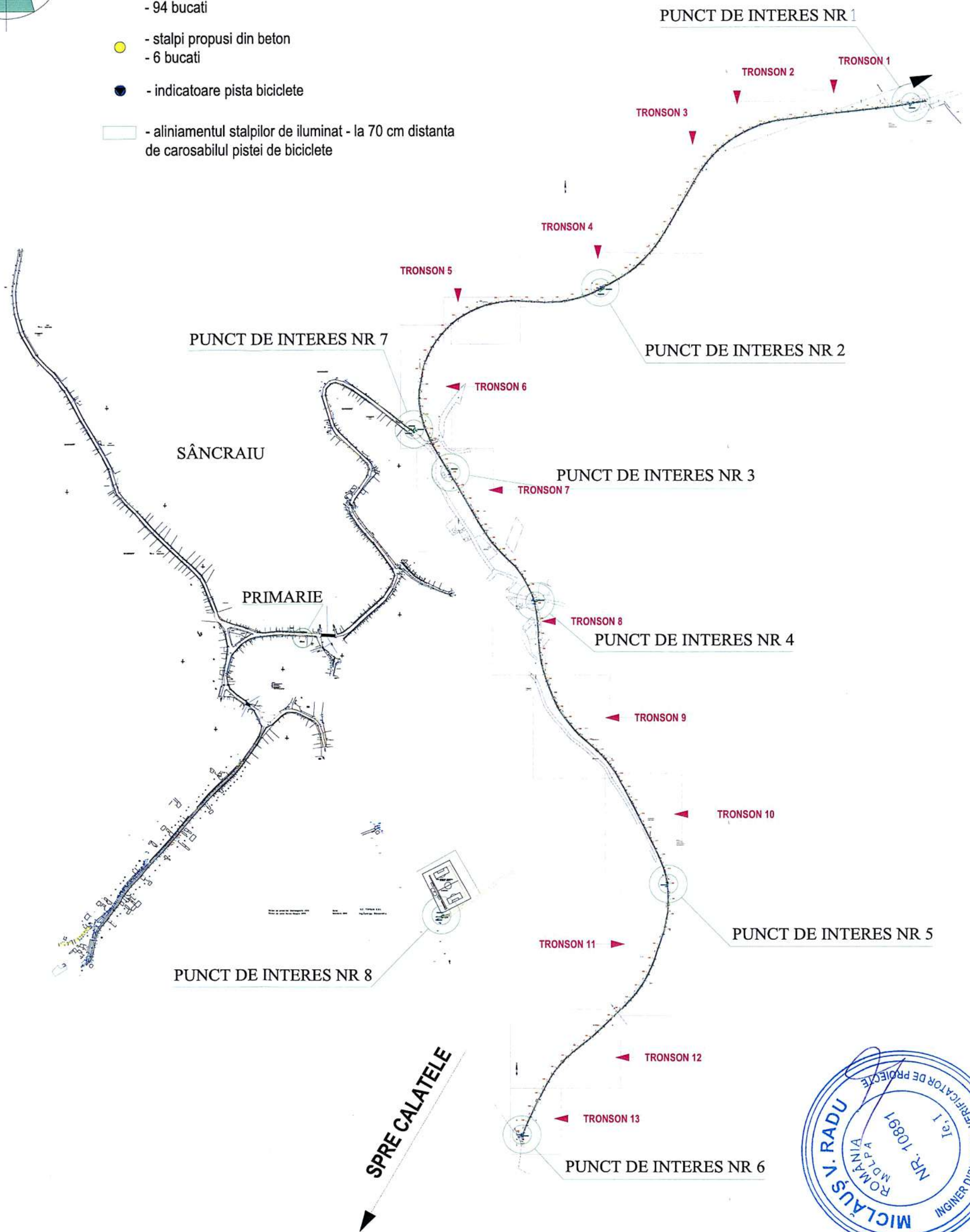

PROIECTANT GENERAL SCRATCH SOLUTIONS S.R.L. <small>CUI: 41298290, Licență IGPR 5712/7/2021</small>		PROIECTANT SPECIALITATE SCRATCH SOLUTIONS S.R.L. <small>CUI: 41298290, Licență IGPR 5712/7/2021</small>		Beneficiar : COMUNA SANCRAIU - reprezentata prin POKA ANDREI-GHEORGHE	FAZA D.T.A.C. + P.T. TVCI-PAZ
SEF PROIECT ing. Dumitru NIȚESCU				Amplasament: SAT SANCRAIU, COMUNA SANCRAIU, judet CLUJ	
Proiectat: ing. Dumitru NIȚESCU		SCARA: 1:10000		PLAN DE AMPLASARE ÎN ZONA- TVCI	
Desenat: ing. Dumitru NIȚESCU		DATA: 10.2023			

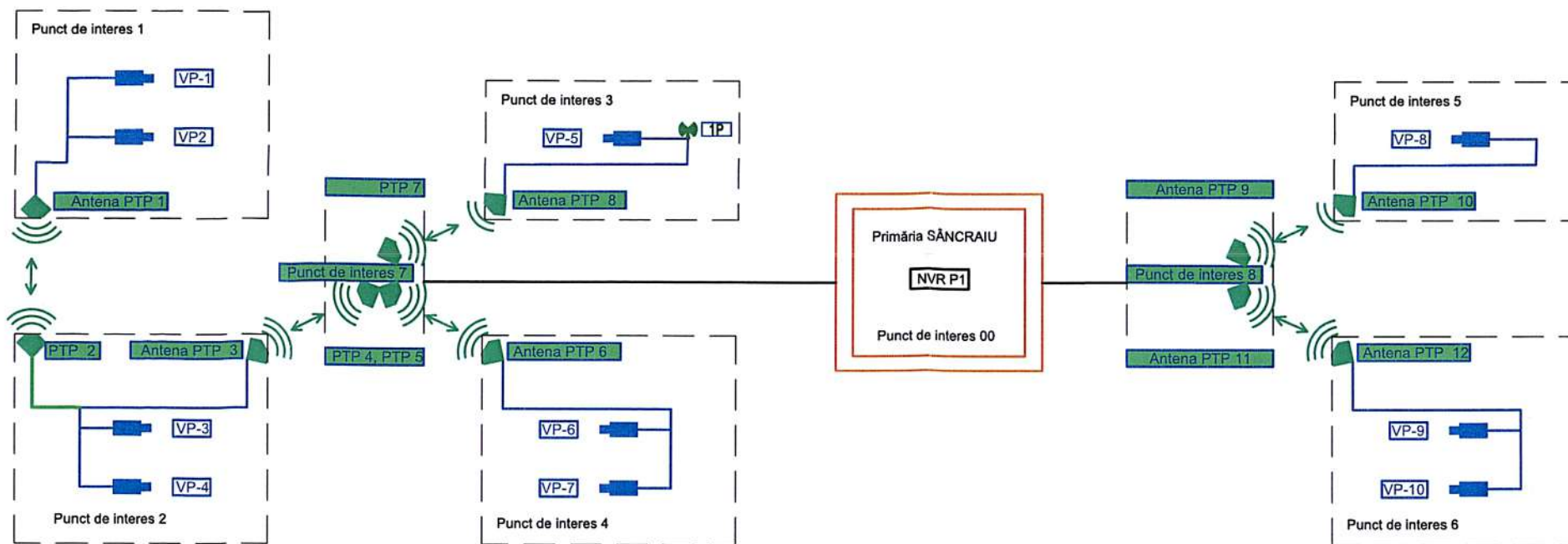

- LEGENDA**
- cameră video supraveghere
 - cameră video LPR
 - antenă comunicații radio punct la punct
 - Inregistrator video camere supraveghere
 - punct Wi-Fi acces internet - Wi-Fi (număr wifi aferent localității: A- Alunișu, B-Brăișoru, D-Domoșu, S-Sâncraiu)
 - număr cameră video
 - Stâlp de iluminat propus
 - Stâlp electric existent
 - conexiune fibră optică
 - conexiune link radio
 - conexiune cablu UTP/FTP
 - Stâlp propus din beton
 - Stâlp propus metalic

Centralizator puncte de interes pentru sistemul supraveghere video și rețeaua hotspot wireless

Punct de interes supraveghere video (PI)	Localizare în Planul de Situație	Echipeamente aferente punctului de interes corespondent montate pe:
Punct interes nr 1	Plansa A02 - TRONSON 1	Stâlpul S1 beton (SE2)
Punct interes nr 2	Plansa A05 - TRONSON 4	Stâlpul S2 beton (SE27)
Punct interes nr 3	Plansa A08 - TRONSON 7	Stâlpul S3 beton (SE49)
Punct interes nr 4	Plansa A09 - TRONSON 8	Stâlpul S4 beton (SE59)
Punct interes nr 5	Plansa A12 - TRONSON 11	Stâlpul S5 beton (SE60)
Punct interes nr 6	Plansa A14 - TRONSON 13	Stâlpul S6 beton (SE100)
Punct interes nr 7	Stâlp existent - nu necesita constructie	Stâlp existent
Punct interes nr 8	Stâlp existent - nu necesita constructie	Stâlp existent
Punct interes nr 00	Primăria comunei Sâncraiu	Primăria comunei Sâncraiu

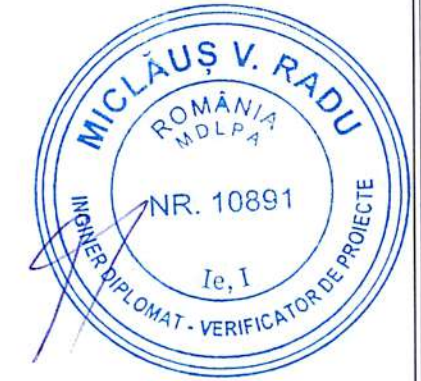

COD PROIECT:10.23.31

PROIECTANT GENERAL SCRATCH SOLUTIONS S.R.L. CUI: 41298290, Licență IGPR 5712/17/2021		PROIECTANT SPECIALITATE SCRATCH SOLUTIONS S.R.L. CUI: 41298290, Licență IGPR 5712/17/2021		Beneficiar : COMUNA SANCRAIU - reprezentata prin POKA ANDREI-GHEORGHE		FAZA D.T.A.C. + P.T. TVCI -SB
SEF PROIECT ing. Dumitru NIȚESCU		Amplasament: SAT SANCRAIU, COMUNA SANCRAIU, judet CLUJ		Denumire proiect: REALIZARE INFRASTRUCTURA TIC IN ZONA PISTEI DE BICICLETE DIN LOCALITATEA SANCRAIU, IN CADRUL PROIECTULUI "ASIGURAREA DE SISTEME TIC PENTRU COMUNA SANCRAIU, JUDETUL CLUJ"		
Proiectat: ing. Dumitru NIȚESCU		SCARA: -		SCHEMA BLOC SISTEM SUPRAVEGHERE VIDEO		
Desenat: ing. Dumitru NIȚESCU		DATA: 10.2023				

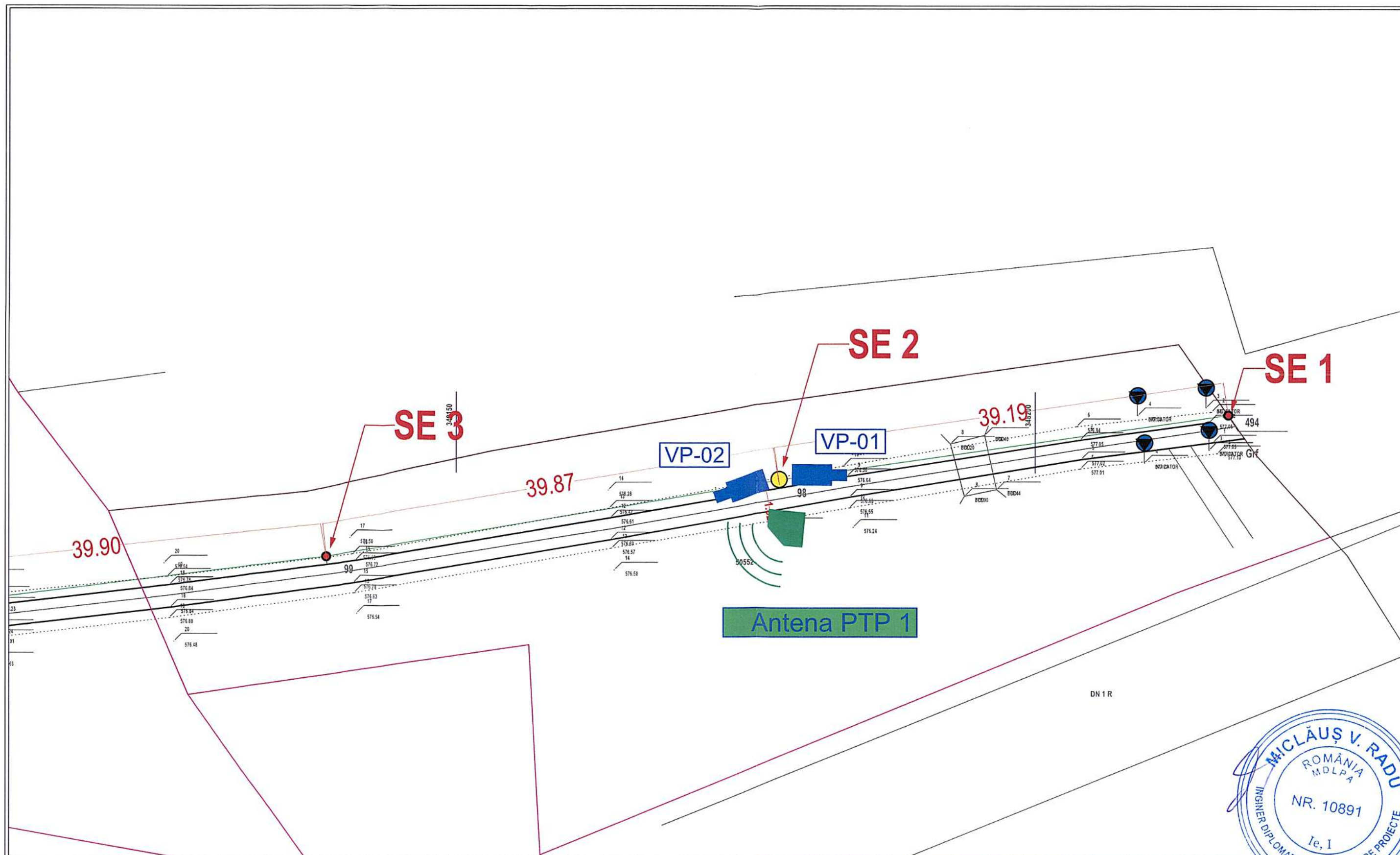

- LEGENDA**
- cameră video supraveghere
 - cameră video LPR
 - antenă comunicații radio punct la punct
 - înregistrator video camere supraveghere
 - punct Wi-Fi acces internet - Wi-Fi (număr wifi aferent localității: A- Alunișu, B- Brăișoru, D-Domoșu, S-Sâncrai)
 - număr cameră video
 - Stâlp de iluminat propus
 - Stâlp electric existent
 - conexiune fibră optică
 - conexiune link radio
 - conexiune cablu UTP/FTP
 - Stâlp propus din beton
 - Stâlp propus metalic

COD PROIECT: 10.23.31

PROIECTANT GENERAL		PROIECTANT SPECIALITATE		Beneficiar : COMUNA SANCRAIU - reprezentata prin POKA ANDREI-GHEORGHE	FAZA D.T.A.C. + P.T.	
SCRATCH SOLUTIONS S.R.L. CUI: 41298290, Licență IGPR 5712/7/2021		SCRATCH SOLUTIONS S.R.L. CUI: 41298290, Licență IGPR 5712/7/2021				Amplasament: SAT SANCRAIU, COMUNA SANCRAIU, judet CLUJ
SEF PROIECT	ing. Dumitru NIȚESCU			Denumire proiect: REALIZARE INFRASTRUCTURA TIC IN ZONA PISTEI DE BICICLETE DIN LOCALITATEA SANCRAIU, IN CADRUL PROIECTULUI "ASIGURAREA DE SISTEME TIC PENTRU COMUNA SANCRAIU, JUDEȚUL CLUJ"	TVCI -1	
Proiectat:	ing. Dumitru NIȚESCU					SCARA: 1:500
Desenat:	ing. Dumitru NIȚESCU					DATA: 10.2023
PUNCT INTERES NR 1						

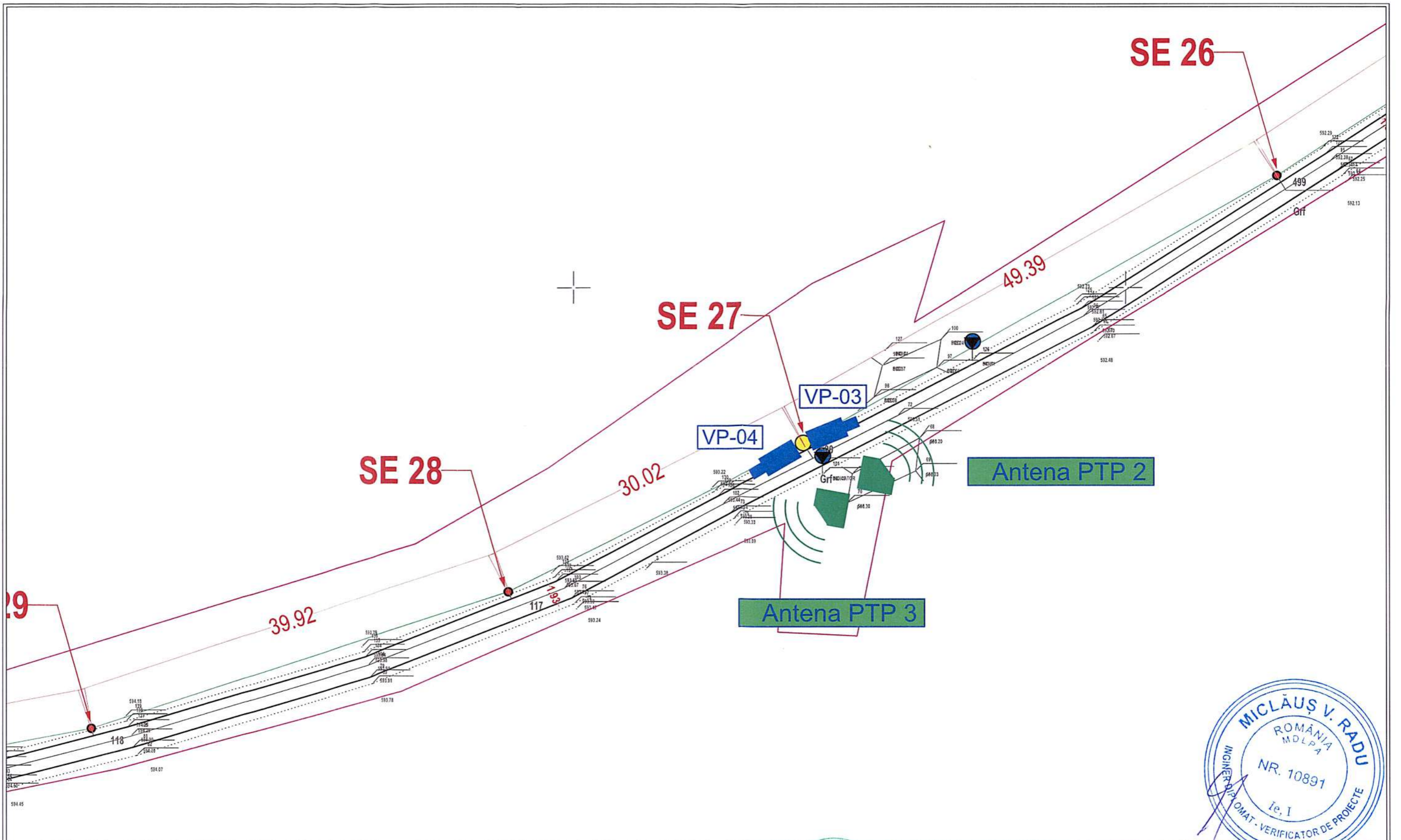

LEGENDA

- cameră video supraveghere	- număr cameră video	- conexiune fibră optică
- cameră video LPR	- Stâlp de iluminat propus	- conexiune link radio
- antenă comunicații radio punct la punct	- Stâlp electric existent	- conexiune cablu UTP/FTP
- înregistrator video camere supraveghere		- Stâlp propus din beton
- punct Wi-Fi acces internet - Wi-Fi (număr wifi aferent localității: A- Alunișu, B-Brăișoru, D-Domoșu, S-Sâncrai)		- Stâlp propus metalic

COD PROIECT:10.23.31

PROIECTANT GENERAL SCRATCH SOLUTIONS S.R.L. CUI: 41298290, Licență IGPR 5712/T/2021		PROIECTANT SPECIALITATE SCRATCH SOLUTIONS S.R.L. CUI: 41298290, Licență IGPR 5712/T/2021		Beneficiar : COMUNA SANCRAIU - reprezentata prin POKA ANDREI-GHEORGHE	FAZA D.T.A.C. + P.T. TVCI -2
SEF PROIECT ing. Dumitru NIȚESCU Proiectat: ing. Dumitru NIȚESCU Desenat: ing. Dumitru NIȚESCU		SCARA: 1:500 DATA: 10.2023		PUNCT INTERES NR 2	

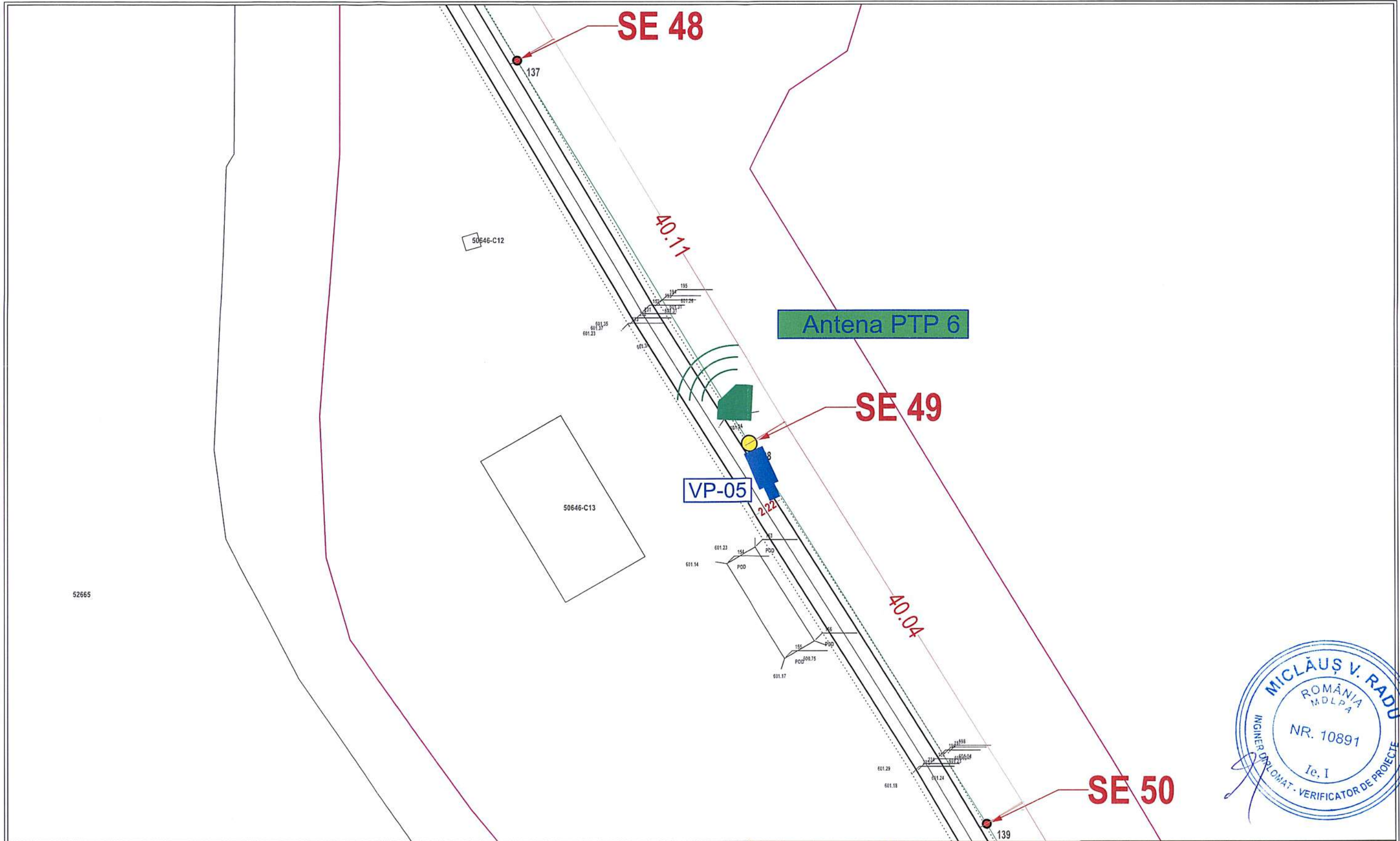

52665

- LEGENDA**
- - cameră video supraveghere
 - - cameră video LPR
 - antenă comunicații radio punct la punct
 - NVR P1 - înregistrator video camere supraveghere
 - 2B - punct Wi-Fi acces internet - Wi-Fi (număr wifi aferent localității: A- Alunișu, B-Brăișoru, D-Domoșu, S-Sâncraii)
 - VP-1 - număr cameră video
 - SE 1...100 - Stâlp de iluminat propus
 - Stâlp electric existent
 - - conexiune fibră optică
 - - conexiune link radio
 - - conexiune cablu UTP/FTP
 - - Stâlp propus din beton
 - - Stâlp propus metalic

COD PROIECT:10.23.31

PROIECTANT GENERAL		PROIECTANT SPECIALITATE		Beneficiar : COMUNA SANCRAIU - reprezentata prin POKA ANDREI-GHEORGHE		FAZA	
SCRATCH SOLUTIONS S.R.L. CUI: 41298290, Licență IGPR 5712/T/2021		SCRATCH SOLUTIONS S.R.L. CUI: 41298290, Licență IGPR 5712/T/2021		Amplasament: SAT SANCRAIU, COMUNA SANCRAIU, judet CLUJ		D.T.A.C.	
				Denumire proiect: REALIZARE INFRASTRUCTURA TIC IN ZONA PISTEI DE BICICLETE DIN LOCALITATEA SANCRAIU, IN CADRUL PROIECTULUI "ASIGURAREA DE SISTEME TIC PENTRU COMUNA SANCRAIU, JUDETUL CLUJ"		+ P.T.	
						TVCI -3	
SEF PROIECT ing. Dumitru NIȚESCU				SCARA: 1:500		PUNCT INTERES NR 3	
Proiectat: ing. Dumitru NIȚESCU				DATA: 10.2023			
Desenat: ing. Dumitru NIȚESCU							

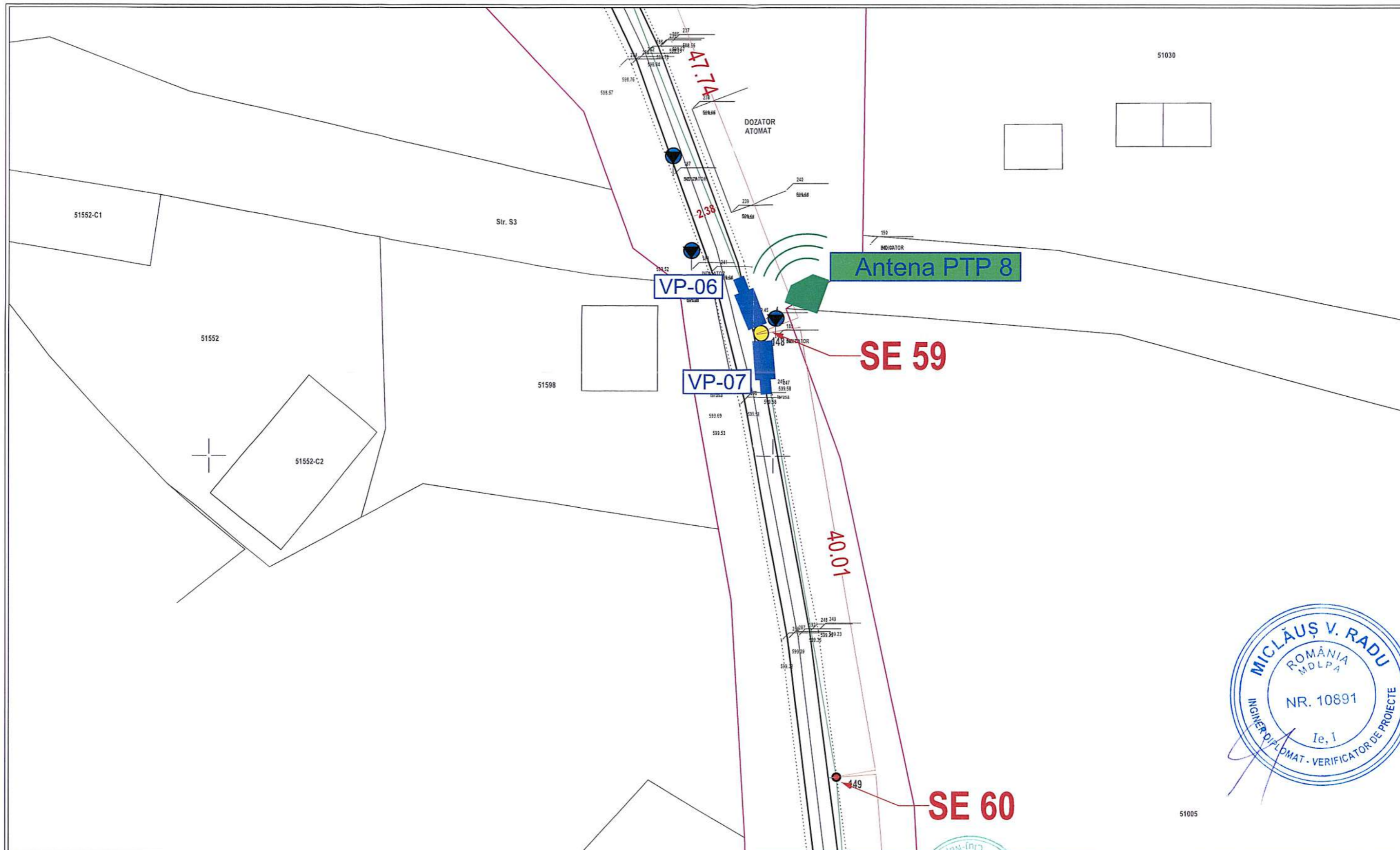

- LEGENDA**
- cameră video supraveghere
 - cameră video LPR
 - antenă comunicații radio punct la punct
 - NVR P1 - înregistrator video camere supraveghere
 - 2B - punct Wi-Fi acces internet - Wi-Fi (număr wifi aferent localității: A- Alunișu, B-Brăișoru, D-Domoșu, S-Sâncrai)
 - VP-1 - număr cameră video
 - SE 1...100 - Stâlp de iluminat propus
 - Stâlp electric existent
 - conexiune fibră optică
 - conexiune link radio
 - conexiune cablu UTP/FTP
 - Stâlp propus din beton
 - Stâlp propus metalic

COD PROIECT:10.23.31

PROIECTANT GENERAL		PROIECTANT SPECIALITATE		Beneficiar : <u>COMUNA SANCRAIU</u> - reprezentata prin POKA ANDREI-GHEORGHE Amplasament: SAT SANCRAIU, COMUNA SANCRAIU, judet CLUJ Denumire proiect: REALIZARE INFRASTRUCTURA TIC IN ZONA PISTEI DE BICICLETE DIN LOCALITATEA SANCRAIU, IN CADRUL PROIECTULUI "ASIGURAREA DE SISTEME TIC PENTRU COMUNA SANCRAIU, JUDETUL CLUJ"	FAZA D.T.A.C. + P.T. TVCI -4
SCRATCH SOLUTIONS S.R.L. <small>CUI: 41298290, Licență IGPR 5712/T/2021</small>		SCRATCH SOLUTIONS S.R.L. <small>CUI: 41298290, Licență IGPR 5712/T/2021</small>			
SEF PROIECT	ing. Dumitru NIȚESCU			SCARA: 1:500	PUNCT INTERES NR 4
Proiectat:	ing. Dumitru NIȚESCU			DATA: 10.2023	
Desenat:	ing. Dumitru NIȚESCU				

Antena PTP 10

VP-08

SE 80

SE 81

39.67

40.33

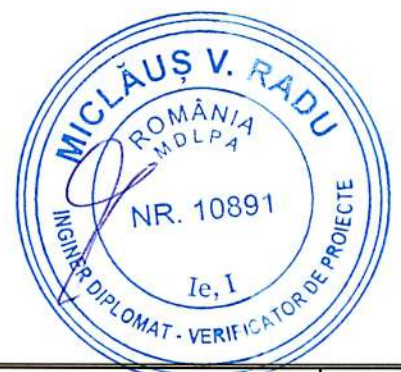

LEGENDA	
- cameră video supraveghere	- număr cameră video
- cameră video LPR	- Stâlp de iluminat propus
- antenă comunicații radio punct la punct	- Stâlp electric existent
- înregistrator video camere supraveghere	
- punct Wi-Fi acces internet - Wi-Fi (număr wifi aferent localității: A- Alunișu, B- Brăișoru, D-Domoșu, S-Sâncrai)	
- conexiune fibră optică	- conexiune link radio
- conexiune cablu UTP/FTP	- Stâlp propus din beton
- Stâlp propus metalic	

COD PROIECT: 10.23.31

PROIECTANT GENERAL		PROIECTANT SPECIALITATE		Beneficiar :	COMUNA SANCRAIU - reprezentata prin POKA ANDREI-GHEORGHE	FAZA D.T.A.C. + P.T.
SCRATCH SOLUTIONS S.R.L. CUI: 41298290, Licență IGPR 5712/7/2021		SCRATCH SOLUTIONS S.R.L. CUI: 41298290, Licență IGPR 5712/7/2021		Amplasament:	SAT SANCRAIU, COMUNA SANCRAIU, judet CLUJ	
SEF PROIECT	ing. Dumitru NIȚESCU			Denumire proiect:	REALIZARE INFRASTRUCTURA TIC IN ZONA PISTEI DE BICICLETE DIN LOCALITATEA SANCRAIU, IN CADRUL PROIECTULUI "ASIGURAREA DE SISTEME TIC PENTRU COMUNA SANCRAIU, JUDETUL CLUJ"	TVCI -5
Proiectat:	ing. Dumitru NIȚESCU			SCARA:	1:500	
Desenat:	ing. Dumitru NIȚESCU			DATA:	10.2023	
PUNCT INTERES NR 5						

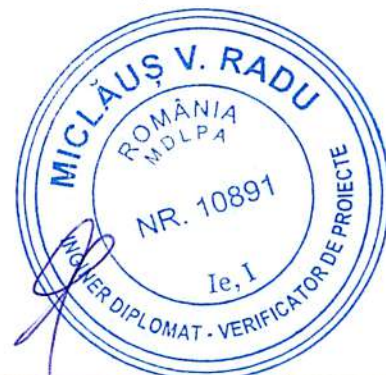
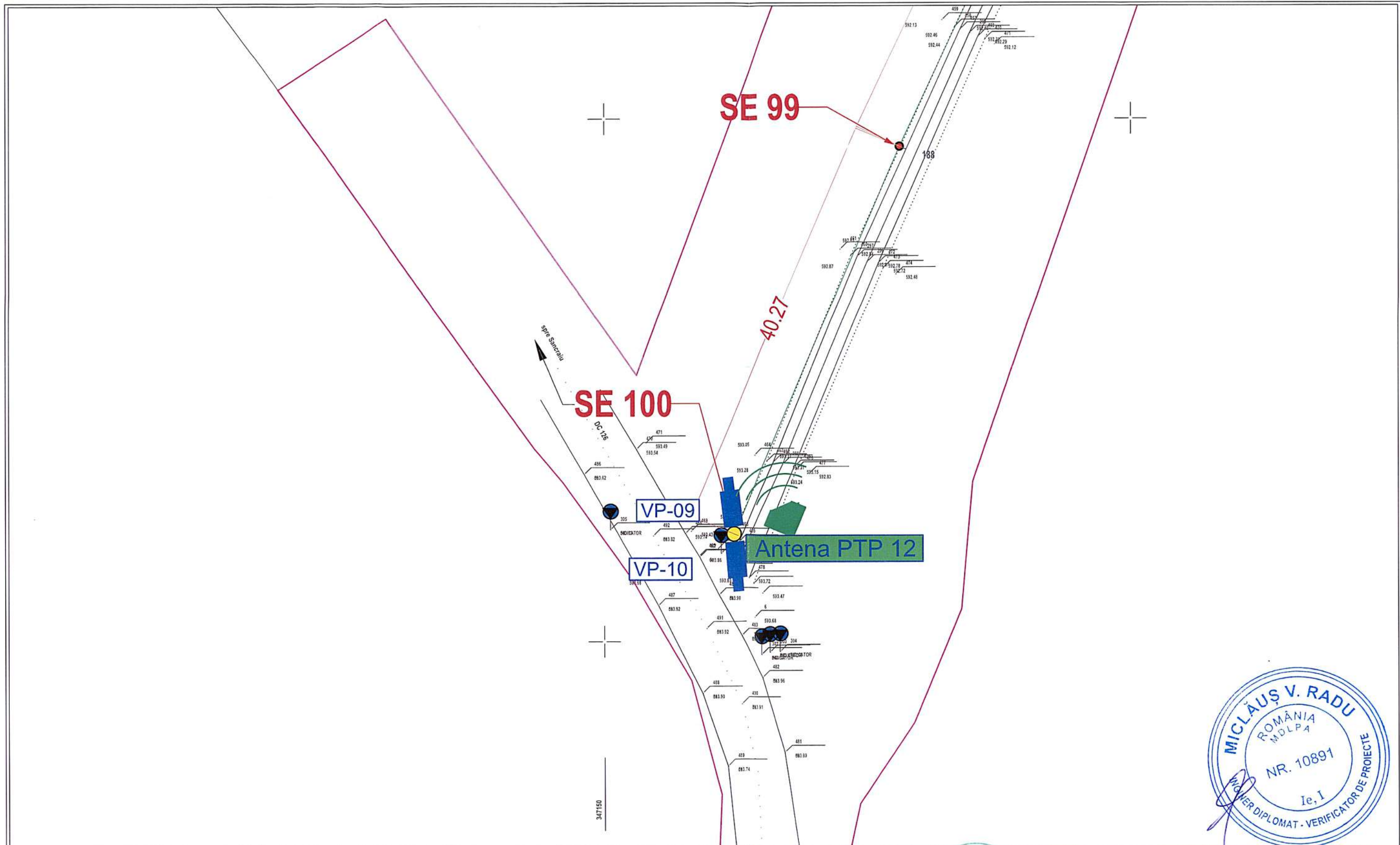

LEGENDA	
- cameră video supraveghere	- număr cameră video
- cameră video LPR	- Stâlp de iluminat propus
- antenă comunicații radio punct la punct	- Stâlp electric existent
- înregistrator video camere supraveghere	- conexiune fibră optică
- punct Wi-Fi acces internet - Wi-Fi (număr wif aferent localității: A- Alunișu, B-Brăișoru, D-Domoșu, S-Sâncraiu)	- conexiune link radio
	- conexiune cablu UTP/FTP
	- Stâlp propus din beton
	- Stâlp propus metalic

COD PROIECT:10.23.31

PROIECTANT GENERAL SCRATCH SOLUTIONS S.R.L. CUI: 41298290, Licență IGPR 5712/T/2021		PROIECTANT SPECIALITATE SCRATCH SOLUTIONS S.R.L. CUI: 41298290, Licență IGPR 5712/T/2021		Beneficiar : COMUNA SANCRAIU - reprezentata prin POKA ANDREI-GHEORGHE	FAZA D.T.A.C. + P.T. TVCI -6
SEF PROIECT ing. Dumitru NIȚESCU Proiectat: ing. Dumitru NIȚESCU Desenat: ing. Dumitru NIȚESCU		Amplasament: SAT SANCRAIU, COMUNA SANCRAIU, judet CLUJ Denumire proiect: REALIZARE INFRASTRUCTURA TIC IN ZONA PISTEI DE BICICLETE DIN LOCALITATEA SANCRAIU, IN CADRUL PROIECTULUI "ASIGURAREA DE SISTEME TIC PENTRU COMUNA SANCRAIU, JUDETUL CLUJ"			
		SCARA: 1:500 DATA: 10.2023		PUNCT INTERES NR 6	

TOPOGRAFIC
1:500
(plan)

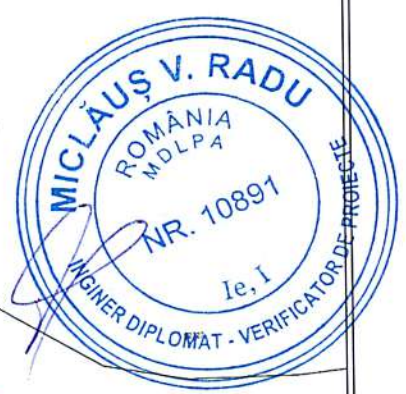
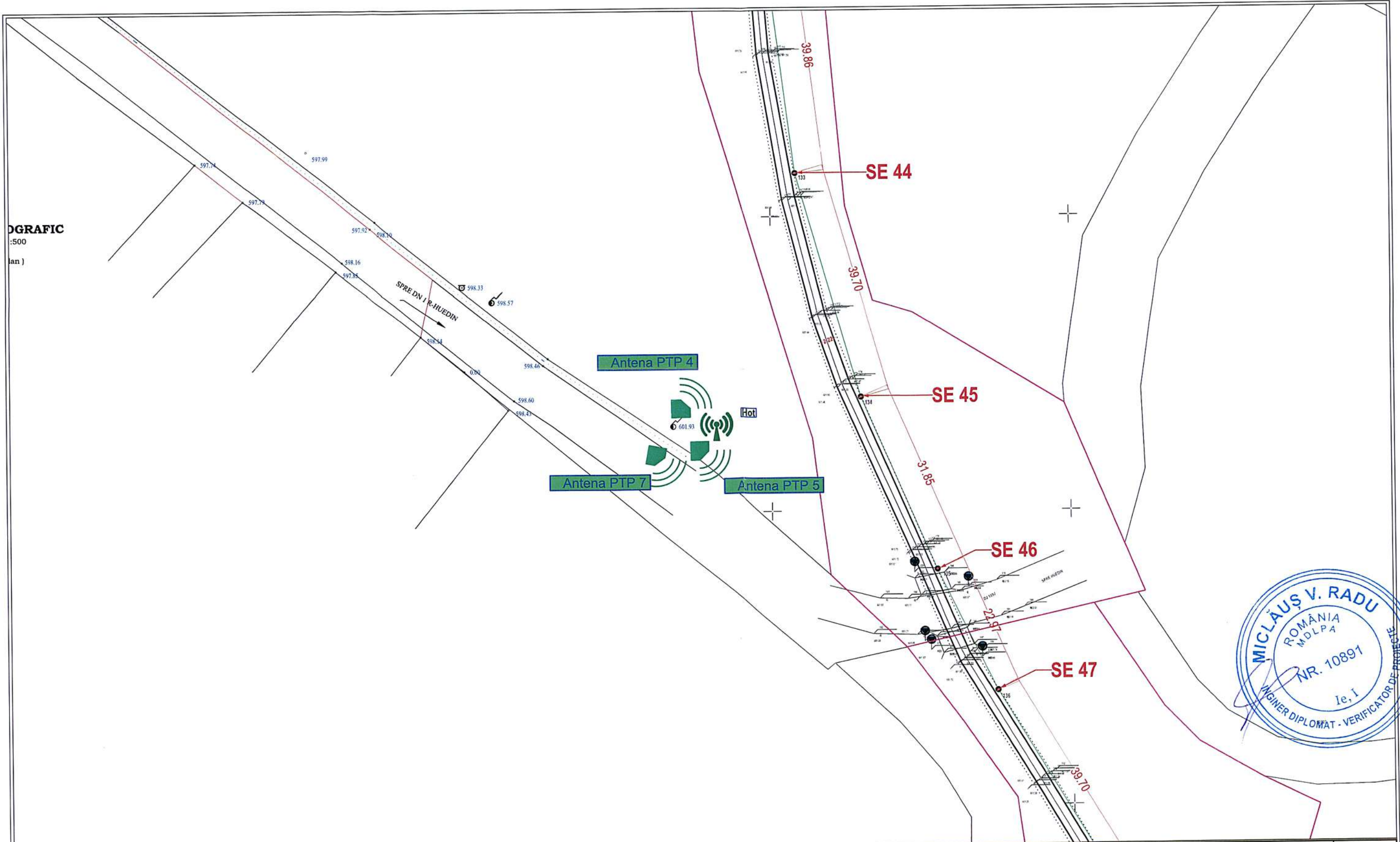

- LEGENDA**
- cameră video supraveghere
 - cameră video LPR
 - antenă comunicații radio punct la punct
 - înregistrator video camere supraveghere
 - punct Wi-Fi acces internet - Wi-Fi (număr wifi aferent localității: A- Alunișu, B-Brăișoru, D-Domoșu, S-Sâncrai)
 - număr cameră video
 - Stâlp de iluminat propus
 - Stâlp electric existent
 - conexiune fibră optică
 - conexiune link radio
 - conexiune cablu UTP/FTP
 - Stâlp propus din beton
 - Stâlp propus metalic

PROIECTANT GENERAL SCRATCH SOLUTIONS S.R.L. CUI: 41298290, Licență IGPR 5712/T/2021		PROIECTANT SPECIALITATE SCRATCH SOLUTIONS S.R.L. CUI: 41298290, Licență IGPR 5712/T/2021		Beneficiar : COMUNA SANCRAIU - reprezentata prin POKA ANDREI-GHEORGHE	FAZA D.T.A.C. + P.T. TVCI -7
SEF PROIECT ing. Dumitru NIȚESCU				Amplasament: SAT SANCRAIU, COMUNA SANCRAIU, judet CLUJ	
Proiectat:	ing. Dumitru NIȚESCU			Denumire proiect: REALIZARE INFRASTRUCTURA TIC IN ZONA PISTEI DE BICLETE DIN LOCALITATEA SANCRAIU, IN CADRUL PROIECTULUI "ASIGURAREA DE SISTEME TIC PENTRU COMUNA SANCRAIU, JUDETUL CLUJ"	PUNCT INTERES NR 7
Desenat:	ing. Dumitru NIȚESCU			SCARA: 1:500	

COD PROIECT:10.23.31

BAZA SPORTIVA SANCRAIU STADION VOINTA

VESTIAR

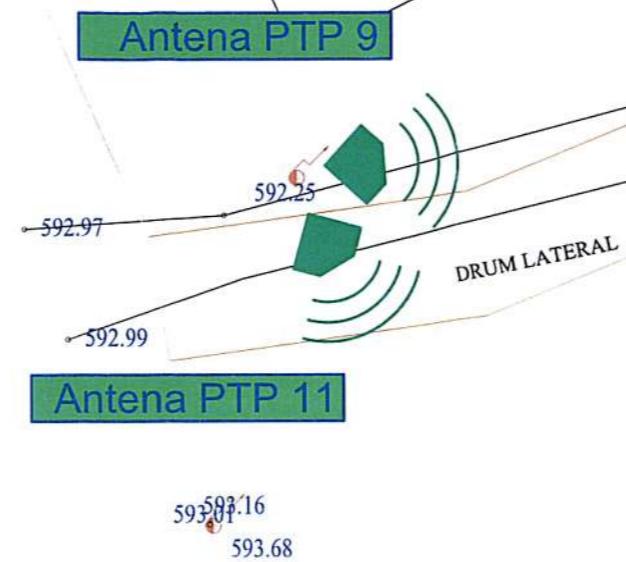

- LEGENDA**
- cameră video supraveghere
 - cameră video LPR
 - antenă comunicații radio punct la punct
 - înregistrator video camere supraveghere
 - punct Wi-Fi acces internet - Wi-Fi (număr wifi aferent localității: A- Alunișu, B-Brăișoru, D-Domoșu, S-Sâncrai)
 - număr cameră video
 - Stâlp de iluminat propus
 - Stâlp electric existent
 - conexiune fibră optică
 - conexiune link radio
 - conexiune cablu UTP/FTP
 - Stâlp propus din beton
 - Stâlp propus metalic

COD PROIECT:10.23.31

PROIECTANT GENERAL		PROIECTANT SPECIALIZAT		Beneficiar :	COMUNA SANCRAIU - reprezentata prin POKA ANDREI-GHEORGHE	FAZA D.T.A.C. + P.T.
SCRATCH SOLUTIONS S.R.L. CUI: 41298290, Licență IGPR 5712/T/2021		SCRATCH SOLUTIONS S.R.L. CUI: 41298290, Licență IGPR 5712/T/2021		Amplasament:	SAT SANCRAIU, COMUNA SANCRAIU, judet CLUJ	
SEF PROIECT	ing. Dumitru NIȚESCU	Denumire proiect:	REALIZARE INFRASTRUCTURA TIC IN ZONA PISTEI DE BICICLETE DIN LOCALITATEA SANCRAIU, IN CADRUL PROIECTULUI "ASIGURAREA DE SISTEME TIC PENTRU COMUNA SANCRAIU, JUDETUL CLUJ"	SCARA:	1:500	PUNCT INTERES NR 8
Proiectat:	ing. Dumitru NIȚESCU	DATA:	10.2023			
Desenat:	ing. Dumitru NIȚESCU					